

FLUIDRA

ASTRALPOOL 

КАТАЛОГ

ОСВЕЩЕНИЕ ДЛЯ БАССЕЙНОВ 2023-2024

ASTRALPOOL 

AQUA
SPHERE

 idrania



ОСВЕЩЕНИЕ БАССЕЙНА

ASTRAL POOL 

4	СВЕТОДИОДНОЕ ОСВЕЩЕНИЕ ДЛЯ БАССЕЙНА	23	LumiPlus MINI V2
		23	LumiPlus MICRO
5	Указания по выбору освещения	24	СИСТЕМЫ УПРАВЛЕНИЯ
9	LumiPlus Flexi и FlexiMini	27	ГАЛОГЕНОВОЕ ОСВЕЩЕНИЕ
14	Лампы PAR56	29	СОЕДИНИТЕЛЬНЫЕ КОРОБКИ
15	LumiPlus Design	30	НИШИ
16	LumiPlus Essential		
22	СВЕТОДИОДНОЕ ОСВЕЩЕНИЕ ДЛЯ СПА		

AQUA
SPHERE

 **idrania**

32	СВЕТОДИОДНОЕ ОСВЕЩЕНИЕ ДЛЯ БАССЕЙНА
----	--

Принадлежности и системы подбора

34	ТРАНСФОРМАТОРЫ И ПРИНАДЛЕЖНОСТИ	38	СИСТЕМЫ ПОДБОРА СВЕТИЛЬНИКОВ
36	ПОДВОДНЫЕ МУЗЫКАЛЬНЫЕ СИСТЕМЫ	38	Система LumiPlus Flexi
37	НАРУЖНОЕ ОСВЕЩЕНИЕ	39	Система LumiPlus FlexiMini
		40	Система LumiPlus Design
		41	Система Essential
		42	Система LumiPlus MINI V2
		43	Система LumiPlus MICRO
		44	Система Standard



LUMIPLUS CONNECT

ВОСХИТИТЕЛЬНЫЙ
ОПЫТ



Расширьте свои возможности применения световых решений

Измените ваш опыт управления коренным образом с помощью нашего адаптивного решения. С легкостью управляйте освещением посредством нашего приложения Fluidra Pool App, подходящего пользователям Android и iPhone. Наслаждайтесь свободой и комфортом управления освещением бассейна так, как вам нравится, с помощью дистанционного управления.



Полный контроль, где бы вы ни находились

Без лишних усилий объедините нашу систему с экосистемой Fluidra Pool, чтобы обеспечить централизованное управление бассейном через приложение Fluidra Pool app, где бы вы ни находились. С легкостью создайте незабываемую атмосферу вашего бассейна с помощью индивидуальной настройки цветов, установки режимов и выбора цветов или последовательностей смены цветов.







Мы делаем акцент на эффективности

Почувствуйте энергоэффективность как никогда ранее с помощью нашего инновационного решения. Без особого труда настраивайте режимы включения и отключения подсветки вашего бассейна, управляйте уровнем освещения с помощью функции регулировки яркости. Система LumiPlus Connect доступна в двух вариантах мощности и предназначена для адаптации к любому пространству и размеру бассейна, гарантируя превосходное световое решение.

LumiPlus Connect



-  - Полный контроль из любого места.
 -  - Настройка режимов работы: Установите собственные режимы работы.
 -  - Настройте цвета и смену цветов по своему желанию.
 -  - Регулировка яркости: Управление яркостью света.
 -  - Управление скоростью смены цветов.
- alexa - Голосовое управление: Совместим с ассистентом Алекса.

Управление со смартфона через приложение Fluidra Pool App (iOS/Android)



Дополнительно можно приобрести: пульт дистанционного управления W/TW и пульт дистанционного управления RGB/RGBW.



LumiPlus Flexi



Цвет свечения	Световой поток	Площадь освещения*
	2 750 лм	20-25 м ²
	4 300 лм	25-35 м ²
	2 000 лм	20-25 м ²
	2 500 лм	20-25 м ²
	3 500 лм	25-35 м ²

Тип монтажа



Цвет декоративного кольца



LumiPlus FlexiMini



	Цвет свечения	Световой поток	Площадь освещения*
ЛЕСТНИЦЫ		450 лм	3-5 м ²
		300 лм	3-5 м ²
СТЕНА		900 лм	8-12 м ²
		600 лм	8-12 м ²

Тип монтажа

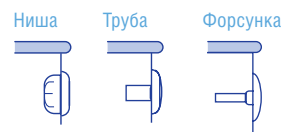

Цвет декоративного кольца



Кодировка и тип источника света



Одноцветный белый
5 700 К



WW
Теплый белый
3 000 К



TW
Настраиваемый белый
от 2 500 до 6 000 К



M
Многоцветный
RGB



MW
Многоцветный
RGB + белый

* Площадь освещения является приблизительной и может зависеть от цвета покрытия и от формы плавательного бассейна.

LumiPlus Connect
коммерческое видео





LUMIPLUS PLUG&PLAY

ПРОСТОТА УСТАНОВКИ И ОБСЛУЖИВАНИЯ



Совместим только
со светильниками
Plug&Play



Простота управления освещением бассейна

Наслаждаться PLUG&PLAY так легко – нужно просто включить светильник. Монтажные работы в техническом помещении не требуются. Устройство разработано так, что является полностью интуитивным в применении. 6 кнопок достаточно, чтобы управлять светильниками и цветом освещения во всем бассейне.



Освещение под контролем

PLUG&PLAY – это средоточие современных технологий в очень компактной конструкции, что позволяет обеспечить наилучшие эксплуатационные характеристики освещения на рынке в данной категории.









Самое надежное дистанционное управление

Решение plug&play устраняет проблемы с передачей сигналов, которые являются общими задачами для других решений на рынке, благодаря большому диапазону сигналов (15 метров) и отсутствию проблем с синхронизацией.

LumiPlus Plug&Play



-  - Диапазон сигнала 15 метров.
-  - Регулировка яркости: Управление яркостью света.
-  - 12 цветов
-  - 8 последовательностей смены цвета
-  - 8 скоростей смены цвета
-  - Система также совместима с блоком Command Connect.

LumiPlus Flexi



Цвет свечения	Световой поток	Площадь освещения*
	2 000 лм	20-25 м ²

Тип монтажа



Цвет декоративного кольца



LumiPlus FlexiMini



Цвет свечения	Световой поток	Площадь освещения*
ЛЕСТНИЦЫ 	300 лм	3-5 м ²
СТЕНА 	600 лм	3-5 м ²

Тип монтажа

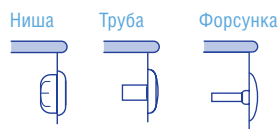

Цвет декоративного кольца



Лампа LumiPlus PAR56



Цвет свечения	Световой поток	Площадь освещения*
	2 000 лм	20-25 м ²

LumiPlus Plug&Play
коммерческое видео



* Площадь освещения является приблизительной и может зависеть от цвета покрытия и от формы плавательного бассейна.

LumiPlus On/Off



LumiPlus Flexi

Питание 12 В перем. тока



Цвет свечения	Световой поток	Площадь освещения*
	2 750 лм	20-25 м ²

Тип монтажа



Цвет декоративного кольца



LumiPlus FlexiMini

Питание 12 В перем. тока



Цвет свечения	Световой поток	Площадь освещения*
ЛЕСТНИЦЫ 	450 лм	3-5 м ²

Тип монтажа

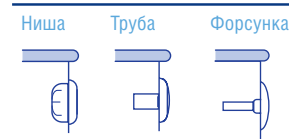

Цвет декоративного кольца



* Площадь освещения является приблизительной и может зависеть от цвета покрытия и от формы плавательного бассейна.



Кодировка и тип источника света







Тип источника света в устройствах LumiPlus Connect и LumiPlus Plug&Play обозначается буквой в конце 5-значного кода.

Доступные типы источника света: Белый, теплый белый, настраиваемый белый, RGB (красный, зеленый, синий) и RGBW (красный, зеленый, синий и белый).

Пятизначный корневой код всегда соответствует модели с белым светом.

Например:

LumiPlus Flexi Connect

Код	цвет свечения	
76600	 Белый	=
76600WW	 Теплый белый	
76600TW	 Настраиваемый белый	
76600M	 RGB	
76600MW	 RGB белый	
		 Одноцветный белый 5 700 К
		 Теплый белый 3 000 К
		 Настраиваемый белый от 2 500 до 5 700 К
		 Многоцветный RGB
		 Многоцветный RGB + белый

ПРИМЕЧАНИЕ: Не все модели доступны с указанными выше источниками света.



LUMIPLUS FLEXI & FLEXIMINI

ИНТЕЛЛЕКТУАЛЬНАЯ ГИБКОСТЬ,
МАКСИМАЛЬНАЯ ПРОСТОТА



ОСВЕЩЕНИЕ
БАССЕЙНА

СОСТОИТ ИЗ ДВУХ КОМПОНЕНТОВ

Светильники LumiPlus Flexi и FlexiMini – это подводные прожекторы, состоящие из двух компонентов: **лампы** и **декоративного кольца**. Светильники Flexi могут монтироваться в нишу, форсунку или устанавливаться путем накладного монтажа, тогда как светильники FlexiMini могут монтироваться в нишу, форсунку или стеновой проход.

Установите свой светильник в два этапа, следуя инструкциям ниже:

1

Лампа



ШАГ 1: Выбор лампы и типа
освещения



2

Система крепления и
декоративное кольцо

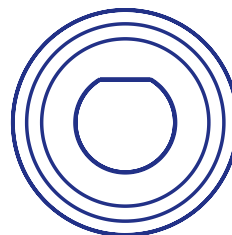

ШАГ 2: Выбор системы крепления
и цвета декоративного кольца

1 Лампа



Шаг 1: Выбор лампы и типа освещения

Лампы LumiPlus Flexi и Flexi Mini Connect обеспечивают полный контроль светом. Лампы доступны в следующих цветах: белый, теплый белый, настраиваемый белый, RGB и RGBW. Простое и интуитивное управление с помощью контроллера LumiPlus Connect и приложения Fluidra Pool App (или через контроллер Connect и пульт дистанционного управления Connect). См. контроллер на стр. 24. Питание 12 В перем. тока.



CONNECT								
	Описание	Цвет	Эффективность	Код	Потребление	Световой поток	Цена, евро с НДС*	Eco-part
	Лампа LumiPlus Flexi Connect W 2 750 лм	Белый	A E	76600	27 Вт (38 ВА)	2 750 лм	по запросу	по запросу
	Лампа LumiPlus Flexi Connect WW 2 750 лм	Теплый белый	A E	76600WW	27 Вт (38 ВА)	2 750 лм	по запросу	по запросу
	Лампа LumiPlus Flexi Connect TW 2 750 лм	Настраиваемый белый	A E	76600TW	27 Вт (38 ВА)	2 750 лм	по запросу	по запросу
	Лампа LumiPlus Flexi Connect RGB 2 000 лм	RGB	A G	76600M	34,5 Вт (45 ВА)	2 000 лм	по запросу	по запросу
	Лампа LumiPlus Flexi Connect RGBW 2 500 лм	RGBW	A G	76600MW	28 Вт (49 ВА)	2 500 лм	по запросу	по запросу
	Лампа LumiPlus Flexi Connect W 4 300 лм	Белый	A E	76601	42 Вт (60 ВА)	4 300 лм	по запросу	по запросу
	Лампа LumiPlus Flexi Connect WW 4 300 лм	Теплый белый	A E	76601WW	42 Вт (60 ВА)	4 300 лм	по запросу	по запросу
	Лампа LumiPlus Flexi Connect TW 4 300 лм	Настраиваемый белый	A E	76601TW	42 Вт (60 ВА)	4 300 лм	по запросу	по запросу
	Лампа LumiPlus Flexi Connect RGBW 3 500 лм	RGBW	A G	76601MW	56 Вт (72 ВА)	3 500 лм	по запросу	по запросу
	Лампа LumiPlus FlexiMini Stairs Connect W (для лестниц)	Белый	A D	76602	3,5 Вт (4,5 ВА)	450 лм	по запросу	по запросу
	Лампа LumiPlus FlexiMini Stairs Connect WW (для лестниц)	Теплый белый	A D	76602WW	3,5 Вт (4,5 ВА)	450 лм	по запросу	по запросу
	Лампа LumiPlus FlexiMini Stairs Connect TW (для лестниц)	Настраиваемый белый	A D	76602TW	3,5 Вт (4,5 ВА)	450 лм	по запросу	по запросу
	Лампа LumiPlus FlexiMini Stairs Connect RGB (для лестниц)	RGB	A G	76602M	4 Вт (6 ВА)	300 лм	по запросу	по запросу
	Лампа LumiPlus FlexiMini Stairs Connect RGBW (для лестниц)	RGBW	A F	76602MW	5 Вт (7,5 ВА)	400 лм	по запросу	по запросу
	Лампа LumiPlus FlexiMini Wall Connect W (для стен)	Белый	A D	76603	7 Вт (10,5 ВА)	900 лм	по запросу	по запросу
	Лампа LumiPlus FlexiMini Wall Connect WW (для стен)	Теплый белый	A D	76603WW	7 Вт (10,5 ВА)	900 лм	по запросу	по запросу
	Лампа LumiPlus FlexiMini Wall Connect TW (для стен)	Настраиваемый белый	A D	76603TW	7 Вт (10,5 ВА)	900 лм	по запросу	по запросу
	Лампа LumiPlus FlexiMini Wall Connect RGBW (для стен)	RGBW	A F	76603MW	10 Вт (15 ВА)	800 лм	по запросу	по запросу

*A

Лампы LumiPlus Flexi и FlexiMini **Plug & Play** – самый простой способ управления освещением RGB. Все, что требуется – это лампа Plug & Play и пульт дистанционного управления Plug & Play. См. контроллер на стр. 25. Питание 12 В перем. тока.

PLUG & PLAY								
	Описание	Цвет	Эффективность	Код	Потребление	Световой поток	Цена, евро с НДС*	Eco-part
	Лампа LumiPlus Flexi Plug & Play	RGB	A G	76579M	34,5 Вт (45 ВА)	2 000 лм	по запросу	по запросу
	Комплект 1 х лампа LumiPlus Flexi Plug & Play + дистанционное управление	RGB	A G	76580M	34,5 Вт (45 ВА)	2 000 лм	по запросу	по запросу
	Комплект 2 х лампы LumiPlus Flexi Plug & Play + дистанционное управление	RGB	A G	76581M	34,5 Вт (45 ВА)	2 000 лм	по запросу	по запросу
	Лампа LumiPlus FlexiMini Stairs Plug & Play (для лестниц)	RGB	A G	76588M	4 Вт (6 ВА)	300 лм	по запросу	по запросу
	Лампа LumiPlus FlexiMini Wall Plug & Play (для стен)	RGB	A G	76589M	8 Вт (12 ВА)	600 лм	по запросу	по запросу
	Комплект 3 х лампы LumiPlus FlexiMini Wall Plug & Play + дистанционное управление	RGB	A G	76590M	8 Вт (12 ВА)	600 лм	по запросу	по запросу

*A

Лампы LumiPlus Flexi и FlexiMini **on/off** – это одноцветные лампы белого света, доступные с белым и теплым белым источником света. Питание – 12 В перем. тока. Все очень просто: включите их, чтобы подсветить свой бассейн.

ON/OFF								
Питание 12 В перем. тока								
	Описание	Цвет	Эффективность	Код	Потребление	Световой поток	Цена, евро с НДС*	Eco-part
	Лампа LumiPlus Flexi W 2 750 лм	Белый	A F	76573	28 Вт (40 ВА)	2 750 лм	по запросу	по запросу
	Лампа LumiPlus Flexi WW 2 750 лм	Теплый белый	A F	76573WW	28 Вт (40 ВА)	2 750 лм	по запросу	по запросу
	Лампа LumiPlus FlexiMini Stairs W (для лестниц)	Белый	A D	74400	3,5 Вт (6 ВА)	450 лм	331,77	по запросу
	Лампа LumiPlus FlexiMini Stairs WW (для лестниц)	Теплый белый	A D	74400WW	3,5 Вт (6 ВА)	450 лм	по запросу	по запросу
	Лампа LumiPlus FlexiMini Wall W (для стен)	Белый	A D	74406	7,2 Вт (10,5 ВА)	900 лм	по запросу	по запросу
	Лампа LumiPlus FlexiMini Wall WW (для стен)	Теплый белый	A D	74406WW	7,2 Вт (10,5 ВА)	900 лм	по запросу	по запросу

Цветовая температура: Белый = 5 700 К / Теплый белый = 3 000 К / Настраиваемый белый = 2 500 К – 6 000 К

*A

2 Система крепления и декоративное кольцо

Шаг 2: Выбор системы крепления и цвета декоративного кольца

(каждое декоративное кольцо включает приспособления для монтажа)

Декоративные кольца Flexi Совместимы только с лампами Flexi

FLEXINICHE



Описание	Код	Цена, евро с НДС*	Есо-part
Белый	71209	124,28	по запросу
Бежевый	71209CL090	133,41	по запросу
Светло-серый	71209CL129	133,41	по запросу
Антрацитовый серый	71209CL144	133,41	по запросу
Лицевая панель из нержавеющей стали AISI 316-L с корпусом из АБС	71209CLSS	284,89	по запросу
Полностью из нержавеющей стали AISI 316-L**	73440	639,81	по запросу

*А Совместимы с любой нишей диаметром от 180 до 230 мм. Размеры декоративного кольца: Ø 294 мм.
**Размеры для кольца полностью из нержавеющей стали: Ø 310 мм.

Способ установки



FLEXISLIM



Описание	Код	Цена, евро с НДС*	Есо-part
Белый	71210	114,11	по запросу
Бежевый	71210CL090	107,49	по запросу
Светло-серый	71210CL129	107,49	по запросу
Антрацитовый серый	71210CL144	107,49	по запросу

*А Могут устанавливаться путем накладного монтажа в новых бассейнах или крепиться к существующим монтажным приспособлениям AstralPool. Размеры декоративного кольца: Ø 290 мм.

Способ установки



FLEXIRAPID



Описание	Код	Цена, евро с НДС*	Есо-part
Белый	71211	62,09	по запросу
Бежевый	71211CL090	66,10	по запросу
Светло-серый	71211CL129	66,10	по запросу
Антрацитовый серый	71211CL144	66,10	по запросу

*А Совместимо с любой форсункой с внутренней резьбой 1" 1/2. Размеры декоративного кольца: Ø 267 мм.

Способ установки



Декоративное кольцо FlexiMini Совместимо только с лампами FlexiMini

FLEXIMINI NICHE



Описание	Код	Цена, евро с НДС*	Есо-part
Белый	74392	по запросу	по запросу
Бежевый	74392CL090	по запросу	по запросу
Светло-серый	74392CL129	по запросу	по запросу
Антрацитовый серый	74392CL144	по запросу	по запросу
Нержавеющая сталь А316-L с корпусом из АБС	74392CLSS	по запросу	по запросу

*А Монтируется в нишу. Размеры декоративного кольца: Ø 161 мм.

Способ установки



FLEXIMINI NOZZLE L



Описание	Код	Цена, евро с НДС*	Есо-part
Белый	74393	по запросу	по запросу
Бежевый	74393CL090	по запросу	по запросу
Светло-серый	74393CL129	по запросу	по запросу
Антрацитовый серый	74393CL144	по запросу	по запросу
Нержавеющая сталь А316-L с корпусом из АБС	74393CLSS	по запросу	по запросу

*А Монтируется в форсунки Ø 116 мм или менее. Размеры декоративного кольца: Ø 132 мм.

Способ установки



FLEXIMINI NOZZLE S



Описание	Код	Цена, евро с НДС*	Есо-part
Белый	74394	по запросу	по запросу
Бежевый	74394CL090	по запросу	по запросу
Светло-серый	74394CL129	по запросу	по запросу
Антрацитовый серый	74394CL144	по запросу	по запросу
Нержавеющая сталь А316-L с корпусом из АБС	74394CLSS	по запросу	по запросу

*А Монтируется в форсунки Ø 90 мм или менее. Размеры декоративного кольца: Ø 96 мм.

Способ установки



FLEXIMINI PIPE



Описание	Код	Цена, евро с НДС*	Есо-part
Белый	74395	по запросу	по запросу
Бежевый	74395CL090	по запросу	по запросу
Светло-серый	74395CL129	по запросу	по запросу
Антрацитовый серый	74395CL144	по запросу	по запросу
Нержавеющая сталь А316-L с корпусом из АБС	74395CLSS	123,65	по запросу

*А Монтируется в трубы или стеновые проходыв бетонных бассейнах. Размеры декоративного кольца: Ø 96 мм.

Способ установки



Руководство по нишам

Для LumiPlus Flexi и LumiPlus FlexiMini

ТИП МОНТАЖА	ТИП СВЕТИЛЬНИКА	ТИП БАССЕЙНА						
		БЕТОН	БЕТОН + ЛАЙНЕР		СТЕКЛОВОЛОКНО		ПАНЕЛИ	
			с вставками	без вставок	с вставками	без вставок	с вставками	без вставок
	FlexiNiche	 00349	 00364	 17805/28887	 00364	 72261/28887	 23671	 23670
	FlexiNiche	 59813	 59814	 59815	 59814	 59815	 59814 +двойная прокладка 59814-0100 (не включена)	 59815 +двойная прокладка 59814-0100 (не включена)
	FlexiNiche полностью из нерж. стали	 54102	 54103	-	 54103	-	-	-
	FlexiSlim	-	-	-	-	-	-	-
	FlexiRapid	 35418	 59983 17382	 06544	-	 74179	 00332	 27084
	FlexiMini Niche	 06967	 00369	-	 00369	-	 49828	-
	FlexiMini L Nozzle	 00300/ 00301	 59983 17382	-	-	 00336	 00332	-
	FlexiMini S Nozzle	 35418	-	 06544	-	 74179	-	 27084
	FlexiMini Pipe	 15661	-	-	-	-	-	-

Энергоэффективность

Новый европейский регламент по энергетической маркировке для ламп и светильников



ОСВЕЩЕНИЕ
БАССЕЙНА

НОВАЯ МАРКИРОВКА ЭНЕРГОЭФФЕКТИВНОСТИ ДЛЯ ОСВЕЩЕНИЯ

Европейский Союз запускает Европейский Регламент ЕС 2019/2015 относительно новой маркировки энергоэффективности для ламп и светильников. Начало действия – 1 сентября 2021 г. Он отменяет Европейский Регламент ЕС 874/2012.

Новая маркировка энергоэффективности обеспечивает:

- Более подробную информацию для установщика и заказчика. Новая QR-кодировка обеспечивает доступ к Европейской базе EPREL, где регистрируются характеристики изделий.
- Внедрение новой энергетической классификации способствует развитию технологий в сфере освещения.
- Расширенный контроль изделий, выпускаемых в ЕС, с помощью QR-кода.

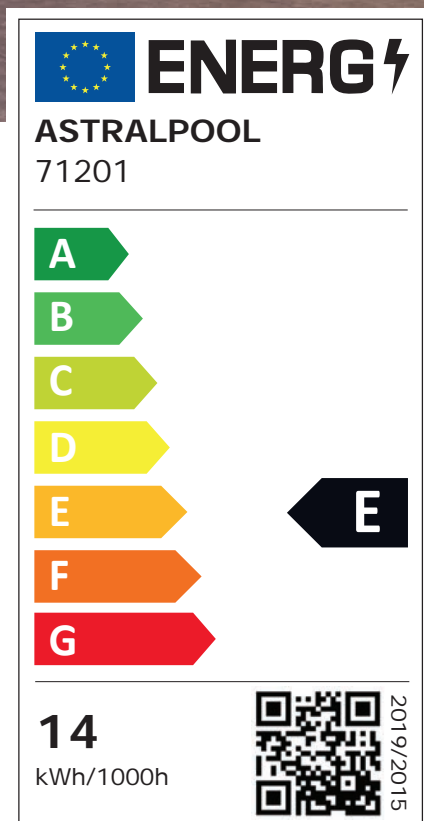

Новая маркировка

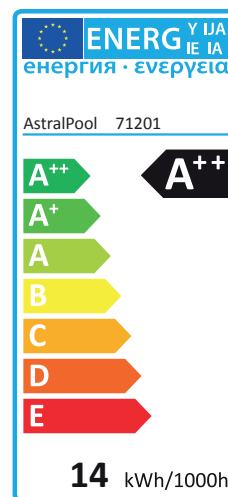

Старая маркировка

Новая классификация должна маркироваться на упаковке устройств с помощью ярлыка, а также в каталогах и паспортах изделий с помощью приведенного ниже символа.



Лампы PAR56

Лампы LumiPlus Plug&Play



Простота установки и обслуживания: Интуитивное управление RGB без необходимости проведения монтажных работ в электрическом шкафу или техническом помещении делает лампы LumiPlus Plug&Play PAR56 превосходным решением по модернизации.

Питание 12 В перем. тока.

Совместимы со светильниками PAR56.

Кабель не включен в комплект поставки.

ТЕХНИЧЕСКИЕ ХАРАКТЕРИСТИКИ

RGB

Описание	Цвет свечения	Код	Потребление	Световой поток	Цена, евро с НДС*	Еco-part	
Лампа LumiPlus PAR56 Plug&Play	RGB		76591M	34,5 Вт (45 ВА)	2 000 лм	по запросу	по запросу
Работает с дистанционным пультом управления Plug&Play 74339 (не входит в комплект).							
Комплект 1 х лампа LumiPlus PAR56 Plug&Play + ПДУ	RGB		76592M	34,5 Вт (45 ВА)	2 000 лм	по запросу	по запросу
Комплект включает одну лампу LumiPlus Plug&Play PAR56 и дистанционный пульт управления LumiPlus Plug&Play.							
Комплект 2 х лампы LumiPlus PAR56 Plug & Play + ПДУ	RGB		76593M	34,5 Вт (45 ВА)	2 000 лм	по запросу	по запросу

Комплект включает две лампы LumiPlus Plug&Play PAR56 и дистанционный пульт управления LumiPlus Plug&Play.

*А

- Диапазон сигнала 15 метров.
- Регулировка яркости: Управление яркостью света.
- 12 цветов
- 8 последовательностей смены цвета
- 8 скоростей смены цвета
- Система также совместима с блоком Command Connect.

Светильник Design



ОПИСАНИЕ

Светильник LumiPlus Design – это высокоэффективный подводный светильник, который может монтироваться в нишу диаметром 180 мм.

Декоративное кольцо доступно с эффектом Inox (эффект нержавеющей стали) и в чисто белом исполнении.

Светильник доступен с 3 различными типами ламп: белый 5 700 К, теплый белый 3 000 К и многоцветный RGB.

Исполнение RGB совместимо с контроллером LumiPlus Connect, код 76290, и нажимной кнопкой LumiPlus RGB ECO, код 32458.

ТЕХНИЧЕСКИЕ ХАРАКТЕРИСТИКИ

Белый – теплый белый – RGB

Цвет свечения		Белый	Цена, евро с НДС*	Эффект Inox (как из нержавеющей стали)	Цена, евро с НДС*	Потребление	Световой поток	Еco-part	
	Белый	D A+G	59807	855,35	59805	981,61	32 Вт (35 ВА)	4 320 лм	по запросу
	Теплый белый	D A+G	59807WW	по запросу	59805WW	по запросу	32 Вт (35 ВА)	4 320 лм	по запросу
	RGB	F A+G	59803	908,47	59801	1 039,71	32 Вт (42 ВА)	2 544 лм	по запросу

Номинальное напряжение: 12 В перем. тока. Защита IP68. Включает кабель 2,5 м H07RN-F 2x1,5 мм².

*А

Руководство по нишам Для LumiPlus Design

ТИП МОНТАЖА	ТИП СВЕТИЛЬНИКА	ТИП БАССЕЙНА						
		БЕТОН	БЕТОН + ЛАЙНЕР		СТЕКЛОВОЛОКНО		ПАНЕЛИ	
			с вставками	без вставок	с вставками	без вставок	с вставками	без вставок
 0180 мм	LumiPlus Design	 59813	 59814	 59815	 59814	 59815	 59814 + двойная прокладка (59814-0100)	 59815 + двойная прокладка (59814-0100)

LUMIPLUS ESSENTIAL

КЛАССИЧЕСКИЙ
СВЕТИЛЬНИК, ОБНОВЛЕННЫЙ
ДО СОВРЕМЕННОГО
ИСПОЛНЕНИЯ



Переход на светодиоды без
сложностей

Нет необходимости проводить манипуляции с электрической панелью, поскольку светильники/ лампы серии Essential совместимы с такими же трансформаторами, что и галогенные лампы. Управление RGB осуществляется через пульт дистанционного управления.



Надежная обновленная
классика

Разумный выбор, обусловленный конкурентной ценой, а также наличием тех же принципов (относительно внешнего вида и монтажа), что и у галогенных изделий, но теперь со светодиодными технологиями. Они превосходно сочетается с существующими конструкциями, что идеально для модернизации. Питание 12 В перем. тока.



Обеспечьте эффективную
подсветку своему бассейну

Наслаждайтесь потрясающей иллюминацией по низкой цене и спокойствием от того, что приобрели светильники AstralPool:

- **Сделано в ЕС:** Самое современное производственное предприятие.
- **Техническое ноу-хау:** +14 лет опыта проектирования, разработки и изготовления подводных изделий, теперь с обновлением с помощью светодиодных технологий.
- **Контроль качества:** Каждое устройства проходит предварительные испытания перед одобрением, чтобы подтвердить водонепроницаемость класса IP68 и гарантировать герметичность изделия и его световые эксплуатационные характеристики.

Модельный ряд

ЛАМПА
PAR56



СВЕТИЛЬНИК
STANDARD PAR56



СВЕТИЛЬНИК
RAPID



СВЕТИЛЬНИК
FLAT



СВЕТИЛЬНИК
MINI



ASTRALPOOL 

СВЕТОДИОДНОЕ ОСВЕЩЕНИЕ ДЛЯ БАССЕЙНА



LumiPlus Essential

Лампы PAR56

Модернизация светильников PAR56. Кабель не включен в комплект поставки.

ТЕХНИЧЕСКИЕ ХАРАКТЕРИСТИКИ

Белый - теплый белый - RGB

Описание	Цвет свечения	Код	Потребление	Световой поток	Цена, евро с НДС*	Еco-part
 Светодиодная лампа LumiPlus Essential PAR56 белый	Белый	 73761	14,5 Вт (20 ВА)	1 485 лм	142,21	по запросу
	Теплый белый	 73761WW	14,5 Вт (20 ВА)	1 485 лм	по запросу	по запросу
	RGB	 75767	22 Вт (29 ВА)	1 100 лм	187,98	по запросу

Управление возможно с помощью кнопки 32458, расширителя диапазона LumiPlus 64633 + пульт дистанционного управления RC1100 75773 или контроллера LumiPlus Connect 76290. Не совместим с ПДУ RC1100 без расширителя диапазона LumiPlus.
*А

RGB с пультом дистанционного управления RC 1100

Описание	Цвет свечения	Код	Потребление	Световой поток	Цена, евро с НДС*	Еco-part
 Светодиодная лампа LumiPlus Essential PAR56 RGB + RC 1100	RGB	 75771	22 Вт (29 ВА)	1 100 лм	432,72	по запросу
	Совместим с ПДУ RC1100. (входит в комплект)					
 Светодиодная лампа LumiPlus Essential PAR56 RGB	RGB	 75772	22 Вт (29 ВА)	1 100 лм	276,49	по запросу
	Совместим с ПДУ RC1100. (не входит в комплект) *А					



Как заменить светильник PAR56.



LumiPlus Essential

Светильник Standard PAR56

Ниша не включена в комплект поставки. Совместим с нишами Ø230 мм (см. стр. 30).

ТЕХНИЧЕСКИЕ ХАРАКТЕРИСТИКИ

Белый - теплый белый - RGB

Описание	Цвет свечения	Код	Потребление	Световой поток	Цена, евро с НДС*	Еco-part
 Светодиодный светильник LumiPlus Essential PAR56 Белый	Белый	 70870	14,5 Вт (20 ВА)	1 485 лм	249,57	по запросу
	Теплый белый	 70870WW	14,5 Вт (20 ВА)	1 485 лм	по запросу	по запросу
	RGB	 75435	22 Вт (29 ВА)	1 100 лм	289,50	по запросу

Управление возможно с помощью нажимной кнопки 32458, расширителя диапазона LumiPlus 64633 + ПДУ RC1100 75773 или контроллера LumiPlus Connect 76290. Не совместим с ПДУ RC1100 без расширителя диапазона LumiPlus.
*А

RGB с пультом дистанционного управления RC 1100

Описание	Цвет свечения	Код	Потребление	Световой поток	Цена, евро с НДС*	Еco-part
 Светодиодный светильник LumiPlus Essential PAR56 RGB + ПДУ RC1100	RGB	 75777	22 Вт (29 ВА)	1 100 лм	540,80	по запросу
	Совместим с ПДУ RC1100. (входит в комплект)					
 Светодиодный светильник LumiPlus Essential PAR56 RGB	RGB	 75778	22 Вт (29 ВА)	1 100 лм	427,47	по запросу
	Совместим с ПДУ RC1100. (не входит в комплект) *А					



LumiPlus Essential

Комплект светильников Standard PAR56 для бетонного бассейна

Ниша Ø230 мм для установки в бетонные бассейны включена в комплект

ТЕХНИЧЕСКИЕ ХАРАКТЕРИСТИКИ

Белый – теплый белый – RGB

Описание	Цвет свечения	Код	Потребление	Световой поток	Цена, евро с НДС*	Есо-part
 Комплект светодиодных светильников LumiPlus Essential PAR56 Белый для бетонных бассейнов	Белый	 66828	14,5 Вт (20 ВА)	1 485 лм	268,13	по запросу
	Теплый белый	 66828WW	14,5 Вт (20 ВА)	1 485 лм	по запросу	по запросу
	RGB	 75437	22 Вт (29 ВА)	1 100 лм	308,35	по запросу

Управление возможно с помощью нажимной кнопки 32458, расширителя диапазона LumiPlus 64633 + ПДУ RC1100 75773 или контроллера LumiPlus Connect 76290. Не совместим с ПДУ RC1100 без расширителя диапазона LumiPlus.
*А

RGB с пультом дистанционного управления RC 1100

Описание	Цвет свечения	Код	Потребление	Световой поток	Цена, евро с НДС*	Есо-part
 Комплект светодиодных светильников LumiPlus Essential PAR56 RGB для бетонных бассейнов + ПДУ RC1100	RGB	 75781	22 Вт (29 ВА)	1 100 лм	581,44	по запросу
	Совместим с ПДУ RC1100. (входит в комплект)					
Комплект светодиодных светильников LumiPlus Essential PAR56 RGB для бетонных бассейнов	RGB	 75782	22 Вт (29 ВА)	1 100 лм	467,69	по запросу

Совместим с ПДУ RC1100. (не входит в комплект)
*А



LumiPlus Essential

Комплект светильников Standard PAR56 для бассейна из стекловолокна

Ниша Ø230 мм для установки в стекловолоконные бассейны включена в комплект

ТЕХНИЧЕСКИЕ ХАРАКТЕРИСТИКИ

Белый – теплый белый – RGB

Описание	Цвет свечения	Код	Потребление	Световой поток	Цена, евро с НДС*	Есо-part
 Комплект светодиодных светильников LumiPlus Essential PAR56 Белый для бассейна из стекловолокна	Белый	 70528	14,5 Вт (20 ВА)	1 485 лм	326,62	по запросу
	Теплый белый	 70528WW	14,5 Вт (20 ВА)	1 485 лм	по запросу	по запросу
	RGB	 75440	22 Вт (29 ВА)	1 100 лм	365,94	по запросу

Управление возможно с помощью нажимной кнопки 32458, расширителя диапазона LumiPlus 64633 + ПДУ RC1100 75773 или контроллера LumiPlus Connect 76290. Не совместим с ПДУ RC1100 без расширителя диапазона LumiPlus.
*А

RGB с пультом дистанционного управления RC 1100

Описание	Цвет свечения	Код	Потребление	Световой поток	Цена, евро с НДС*	Есо-part
 Комплект светодиодных светильников LumiPlus Essential PAR56 RGB для бассейна из стекловолокна + RC 1100	RGB	 75784	22 Вт (29 ВА)	1 100 лм	632,46	по запросу
	Совместим с ПДУ RC1100. (входит в комплект)					
Комплект светодиодных светильников LumiPlus Essential PAR56 RGB для бассейна из стекловолокна	RGB	 75785	22 Вт (29 ВА)	1 100 лм	518,72	по запросу

Совместим с ПДУ RC1100. (не входит в комплект)
*А



Как заменить
плоский светильник.



СВЕТОДИОДНОЕ ОСВЕЩЕНИЕ ДЛЯ БАССЕЙНА

LumiPlus Essential

Светильник Flat

ТЕХНИЧЕСКИЕ ХАРАКТЕРИСТИКИ

Белый – теплый белый – RGB

Описание	Цвет свечения	Код	Потребление	Световой поток	Цена, евро с НДС*	Есо-part
 Светодиодный светильник Flat LumiPlus Essential Белый	Белый 	75821	14,5 Вт (20 ВА)	1 485 лм	257,15	по запросу
Светодиодный светильник Flat LumiPlus Essential Белый	Теплый белый 	75821WW	14,5 Вт (20 ВА)	1 485 лм	по запросу	по запросу
Светодиодный светильник Flat LumiPlus Essential RGB	RGB 	75824	22 Вт (29 ВА)	1 100 лм	297,37	по запросу

Управление возможно с помощью нажимной кнопки 32458, расширителя диапазона LumiPlus 64633 + ПДУ RC1100 75773 или контроллера LumiPlus Connect 76290. Не совместим с ПДУ RC1100 без расширителя диапазона LumiPlus.
*А

RGB с пультом дистанционного управления RC 1100

Описание	Цвет свечения	Код	Потребление	Световой поток	Цена, евро с НДС*	Есо-part
 Светодиодный светильник Flat LumiPlus Essential RGB + ПДУ RC1100	RGB 	75825	22 Вт (29 ВА)	1 100 лм	527,73	по запросу
Совместим с ПДУ RC1100. (входит в комплект)						
Светодиодный светильник Flat LumiPlus Essential RGB	RGB 	75826	22 Вт (29 ВА)	1 100 лм	380,38	по запросу
Совместим с ПДУ RC1100. (не входит в комплект) *А						



LumiPlus Essential

Светильник Mini для установки в нишу

ТЕХНИЧЕСКИЕ ХАРАКТЕРИСТИКИ

Описание	Цвет свечения	Код	Потребление	Световой поток	Цена, евро с НДС*	Есо-part
 Светодиодный светильник LumiPlus Essential Mini Белый для установки в нишу	Белый 	76680	4 Вт (6 ВА)	315 лм	по запросу	по запросу
Светодиодный светильник LumiPlus Essential Mini Теплый белый для установки в нишу	Теплый белый 	76680WW	4 Вт (6 ВА)	315 лм	по запросу	по запросу
 Светодиодный светильник LumiPlus Essential Mini RGB для установки в нишу	RGB 	76682	4 Вт (7 ВА)	186 лм	по запросу	по запросу

Управление возможно с помощью нажимной кнопки 32458, расширителя диапазона LumiPlus 64633 + ПДУ RC1100 75773 или контроллера LumiPlus Connect 76290.
Не совместим с ПДУ RC1100 без расширителя диапазона LumiPlus.
*А



LumiPlus Essential

Светильник Mini для закладных труб

ТЕХНИЧЕСКИЕ ХАРАКТЕРИСТИКИ

Описание	Цвет свечения	Код	Потребление	Световой поток	Цена, евро с НДС*	Есо-part
 Светодиодный светильник LumiPlus Essential Mini Белый быстрого монтажа	Белый 	76681	4 Вт (6 ВА)	315 лм	по запросу	по запросу
Светодиодный светильник LumiPlus Essential Mini Теплый белый быстрого монтажа	Теплый белый 	76681WW	4 Вт (6 ВА)	315 лм	по запросу	по запросу
 Светодиодный светильник LumiPlus Essential Mini RGB быстрого монтажа	RGB 	76683	4 Вт (7 ВА)	186 лм	по запросу	по запросу

Управление возможно с помощью нажимной кнопки 32458, расширителя диапазона LumiPlus 64633 + ПДУ RC1100 75773 или контроллера LumiPlus Connect 76290.
Не совместим с ПДУ RC1100 без расширителя диапазона LumiPlus.
*А



LumiPlus Essential

Светильники Rapid для бетонных бассейнов

ТЕХНИЧЕСКИЕ ХАРАКТЕРИСТИКИ

Белый – теплый белый – RGB

Описание	Цвет свечения	Код	Потребление	Световой поток	Цена, евро с НДС*	Еco-part	
 Светодиодный светильник LumiPlus Essential Rapid Белый для бетонного бассейна Светодиодный светильник LumiPlus Essential Rapid Теплый белый для бетонного бассейна Светодиодный светильник LumiPlus Essential Rapid RGB для бетонного бассейна	Белый	 E A++ G	62327	14,5 Вт (20 ВА)	1 485 лм	238,91	по запросу
	Теплый белый	 E A++ G	62327WW	14,5 Вт (20 ВА)	1 485 лм	по запросу	по запросу
	RGB	 G A++ G	62328	22 Вт (29 ВА)	1 100 лм	283,17	по запросу

Управление возможно с помощью нажимной кнопки 32458, расширителя диапазона LumiPlus 64633 + ПДУ RC1100 75773 или контроллера LumiPlus Connect 76290. Не совместим с ПДУ RC1100 без расширителя диапазона LumiPlus.
*А

RGB с пультом дистанционного управления RC 1100

Описание	Цвет свечения	Код	Потребление	Световой поток	Цена, евро с НДС*	Еco-part	
 Светодиодный светильник LumiPlus Essential Rapid RGB для бетонного бассейна + ПДУ RC1100 Светодиодный светильник LumiPlus Essential Rapid RGB для бетонного бассейна	RGB	 G A++ G	62393	22 Вт (29 ВА)	1 100 лм	477,87	по запросу
	Совместим с ПДУ RC1100. (входит в комплект)						
	RGB	 G A++ G	64561	22 Вт (29 ВА)	1 100 лм	353,95	по запросу
Совместим с ПДУ RC1100. (не входит в комплект) *А							



LumiPlus Essential

Светильники Rapid для пленочных бассейнов и бассейнов из стекловолокна

ТЕХНИЧЕСКИЕ ХАРАКТЕРИСТИКИ

Белый – теплый белый – RGB

Описание	Цвет свечения	Код	Потребление	Световой поток	Цена, евро с НДС*	Еco-part	
 Светодиодный светильник Rapid LumiPlus Essential Белый Светодиодный светильник Rapid LumiPlus Essential Теплый белый Светодиодный светильник Rapid LumiPlus Essential RGB	Белый	 E A++ G	64339	14,5 Вт (20 ВА)	1 485 лм	247,75	по запросу
	Теплый белый	 E A++ G	64339WW	14,5 Вт (20 ВА)	1 485 лм	по запросу	по запросу
	RGB	 G A++ G	64340	22 Вт (29 ВА)	1 100 лм	319,69	по запросу

Управление возможно с помощью нажимной кнопки 32458, расширителя диапазона LumiPlus 64633 + ПДУ RC1100 75773 или контроллера LumiPlus Connect 76290. Не совместим с ПДУ RC1100 без расширителя диапазона LumiPlus.
*А

RGB с пультом дистанционного управления RC 1100

Описание	Цвет свечения	Код	Потребление	Световой поток	Цена, евро с НДС*	Еco-part	
 Светодиодный светильник Rapid LumiPlus Essential RGB + ПДУ RC1100 Светодиодный светильник Rapid LumiPlus Essential RGB	RGB	 G A++ G	65307	22 Вт (29 ВА)	1 100 лм	445,39	по запросу
	Совместим с ПДУ RC1100. (входит в комплект)						
	RGB	 G A++ G	64341	22 Вт (29 ВА)	1 100 лм	362,83	по запросу
Совместим с ПДУ RC1100. (не входит в комплект) *А							





LumiPlus Essential

Светильники Rapid + форсунка для бассейна из стекловолокна/
 пленочного бассейна + кабельный ввод для трубы Ø50 мм

ТЕХНИЧЕСКИЕ ХАРАКТЕРИСТИКИ

Белый – теплый белый – RGB

Описание	Цвет свечения	Код	Потребление	Световой поток	Цена, евро с НДС*	Еco-part
 Светодиодный светильник Rapid LumiPlus Essential Белый + BQ (впускной патрубок)	Белый	 65314	14,5 Вт (20 ВА)	1 485 лм	по запросу	по запросу
Светодиодный светильник Rapid LumiPlus Essential Теплый белый + BQ (впускной патрубок)	Теплый белый	 65314WW	14,5 Вт (20 ВА)	1 485 лм	по запросу	по запросу























*А

RGB с пультом дистанционного управления RC 1100

Описание	Цвет свечения	Код	Потребление	Световой поток	Цена, евро с НДС*	Еco-part
 Светодиодный светильник Rapid LumiPlus Essential RGB + BQ (впускной патрубок) + ПДУ RC1100	RGB	 65315	22 Вт (29 ВА)	1 100 лм	по запросу	по запросу





 Совместим с ПДУ RC1100. (входит в комплект)
 *А

Руководство по нишам Essential

ТИП МОНТАЖА	ТИП СВЕТИЛЬНИКА	ТИП БАСЕЙНА							
		БЕТОН	БЕТОН + ЛАЙНЕР		СТЕКЛОВОЛОКНО		ПАНЕЛИ		
			с вставками	без вставок	с вставками	без вставок	с вставками	без вставок	
 Ø230 мм	Светильник Standard PAR56	 00349	 00364	 17805/28887	 00364	 72261/28887	 23671	 23670	
	Светильник Flat	Приспособления для монтажа входят в комплект светильника						-	-
	Светильник Mini для установки в нишу	 06967	 00369	-	 00369	-	 49828	-	
	Светильник Rapid	 35418	 59983	 06544	 74179	 00332	 27084		
	Светильник Mini для стеновых проходов	 15661	-	-	-	-	-		

Руководство по выбору освещения

Светильники LumiPlus для СПА

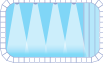
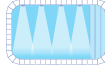
	СПА			
	Белый свет		RGB	
<p>Исполнение RGB совместимо с контроллером LumiPlus Connect.</p>				
	Micro	Mini V2	Micro	Mini V2
Тип монтажа				
Цветовая температура	<input type="checkbox"/> W 5 700 К <input type="checkbox"/> WW 3 000 К		<input type="checkbox"/> W 5 700 К <input type="checkbox"/> WW 3 000 К	
Цвет декоративного кольца	<input type="radio"/> Белый <input type="radio"/> Нержавеющая сталь		<input type="radio"/> Белый <input type="radio"/> Нержавеющая сталь	
Площадь освещения	 5 м²х светильник		 3 м²х светильник	

СВЕТОДИОДНОЕ ОСВЕЩЕНИЕ ДЛЯ СПА

LumiPlus MINI V2



ОПИСАНИЕ

Светильник LumiPlus Mini V2 – это подводный светильник малого размера для СПА.

Декоративное кольцо доступно с эффектом отделки из нержавеющей стали или из белого АБС-пластика. Декоративные кольца из антрацитового, серого и бежевого АБС-пластика также доступны.

Светильник доступен с 3 различными типами ламп: белый 5 700 К, теплый белый 3 000 К и многоцветный RGB.

Исполнение RGB совместимо с контроллером LumiPlus Connect, код 76290, и нажимной кнопкой LumiPlus RGB ECO, код 32458.

Светильник MINI V2 для СПА

Цвет свечения	Тип декоративного кольца				Потребление	Световой поток	Eco-part	
	Белый	Цена, евро с НДС*	Нерж. сталь	Цена, евро с НДС*				
 Белый		52132	407,93	52133	470,66	4 Вт (6 ВА)	315 лм	по запросу
 Теплый белый		52132WW	по запросу	52133WW	по запросу	4 Вт (6 ВА)	315 лм	по запросу
 RGB		52126	456,77	52127	481,13	4 Вт (7 ВА)	186 лм	по запросу

Номинальное напряжение: 12 В перем. тока. Защита IP68. Включает кабель 2,5 м H07RN-F 2x1,5 мм². Крепится между резьбовым болтом и гайкой 2".

*А

Цветные декоративные кольца для светильников MINI V2

		Бежевый	Цена, евро с НДС*	Светло-серый	Цена, евро с НДС*	Антрацит	Цена, евро с НДС*	Eco-part
	Цветная лицевая накладка для светильника MINI V2 для СПА	08554-0500CL090	по запросу	08554-0500CL129	по запросу	08554-0500CL144	по запросу	по запросу

*А

LumiPlus MICRO



ОПИСАНИЕ

Светильник LumiPlus Micro – это подводный светильник малого размера для СПА.

Декоративное кольцо доступно с эффектом отделки из нержавеющей стали или из белого АБС-пластика.

Светильник доступен с 3 различными типами ламп: белый 5 700 К, теплый белый 3 000 К и многоцветный RGB.

Исполнение RGB совместимо с контроллером LumiPlus Connect, код 76290, и нажимной кнопкой LumiPlus RGB ECO, код 32458.

Светильник MICRO для СПА

Цвет свечения	Тип декоративного кольца				Потребление	Световой поток	Eco-part	
	Белый	Цена, евро с НДС*	Нерж. сталь	Цена, евро с НДС*				
 Белый		40765	391,80	40766	462,60	4 Вт (6 ВА)	315 лм	по запросу
 Теплый белый		40765WW	по запросу	40766WW	по запросу	4 Вт (6 ВА)	315 лм	по запросу
 RGB		64554	400,58	64555	472,85	4 Вт (7 ВА)	186 лм	по запросу

Номинальное напряжение: 12 В перем. тока. Защита IP68. Включает кабель 2,5 м H07RN-F 2x1,5 мм². Крепится между резьбовым болтом и гайкой 1" ½.

*А



Расширьте свои возможности применения световых решений



Полный контроль, где бы вы ни находились



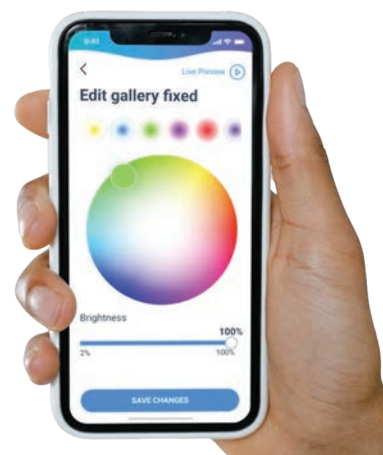

Мы делаем акцент на эффективности

LUMIPLUS CONNECT



LumiPlus Connect

Система	Код	Цена, евро с НДС*	Есо-part	Описание	Светильники
КОНТРОЛЛЕР LUMIPLUS CONNECT  FLUIDRA POOL	76290	по запросу	по запросу	Контроллер LumiPlus Connect обеспечивает полное управление освещением через приложение Fluidra Pool, одновременно подключая освещение к остальным подключенным устройствам Fluidra, обеспечивая полный контроль над бассейном. Характеристики: - Полное управление и программирование из любой точки мира. - Настройка режимов работы: Установите собственные режимы работы. - Настройте цвета и смену цветов по своему желанию. - Регулировка яркости: Управление яркостью света. - Управление скоростью смены цветов. - Голосовое управление: Совместим с ассистентом Алекса.	Светильники LumiPlus Connect, LumiPlus Design RGB, LumiPLUS Essential RGB, LumiPlus Mini и Micro SPA RGB.
Пульт дистанционного управления LUMIPLUS CONNECT W/TW 	76291	по запросу	по запросу	Пульт дистанционного управления для светильников LumiPlus Connect белого, теплого белого или настраиваемого белого света. Должен работать вместе с контроллером LumiPlus Connect (76290) и является превосходным решением для пользователей, которые хотят дополнить приложение Fluidra Pool App дистанционным контроллером.	Совместим со светильниками Lumiplus Connect белого, теплого белого и настраиваемого белого света. Необходим контроллер LumiPlus Connect.
Пульт дистанционного управления LUMIPLUS CONNECT RGB/RGBW 	76292	по запросу	по запросу	Пульт дистанционного управления для светильников LumiPlus Connect RGB или RGBW. Должен работать вместе с контроллером LumiPlus Connect и является превосходным решением для пользователей, которые хотят дополнить приложение Fluidra Pool App дистанционным контроллером.	Совместим со светильниками LumiPlus Connect RGB и RGBW. Необходим контроллер LumiPlus Connect.

*А

Системы управления



Простота управления освещением бассейна



Освещение под контролем



Самое надежное дистанционное управление

LUMIPLUS PLUG&PLAY



LumiPlus Plug&Play

Система	Код	Цена, евро с НДС*	Еco-part	Описание	Светильники
Пульт дистанционного управления LUMIPLUS PLUG&PLAY 	74399	по запросу	по запросу	Пульт дистанционного управления LumiPlus Plug&Play имеет интуитивное управление RGB без необходимости проведения монтажных работ в электрическом шкафу или техническом помещении. Характеристики: - Диапазон сигнала 15 метров. - Регулировка яркости: Управление яркостью света. - 12 цветов. - 8 последовательностей смены цвета. - 8 скоростей смены цвета.	Лампы и светильники LumiPlus Plug&Play

*А

Средства управления LumiPlus Essential RGB

Система	Код	Цена, евро с НДС*	Еco-part	Описание	Светильники
LumiPlus RGB ECO 	32458	214,48	по запросу	LumiPlus RGB ECO – это закрытый кнопочный переключатель, который может управлять светильниками в 14 рабочих режимах: 7 цветов постоянного свечения и 7 последовательностей смены цвета. При каждом нажатии кнопки включается следующий режим.	Светильники LumiPlus Essential, LumiPlus Design RGB, LumiPlus Mini SPA и Micro SPA RGB
Пульт дистанционного управления LumiPlus RC1100 	75773	по запросу	по запросу	Пульт дистанционного управления LumiPlus RC1100 обеспечивает беспроводное управление светильниками RGB RC1100. Характеристики: - 12 цветов. - 8 последовательностей смены цвета. - 8 скоростей смены цвета. - Диапазон сигнала 5 метров.	Лампы и светильники LumiPlus Essential RGB RC1100
Расширитель диапазона LumiPlus 	64633	197,11	по запросу	Расширяет сигнал, посылаемый LumiPlus Control в пульт дистанционного управления RC1100. Идеально подходит для помещений, которые ввиду архитектурных особенностей установки требуют усиления дистанционного управления RC1100. Вместе с ПДУ RC1100 может управлять и синхронизировать до 3 светильников Essential RGB.	Совместим с пультом дистанционного управления RC1100.

*А

Новый Регламент ЕС

*

С 1 СЕНТЯБРЯ 2021 Г

ОСВЕЩЕНИЕ
БАССЕЙНА



В соответствии с Регламентом по экодизайну галогеновые лампы для плавательных бассейнов не могут больше продаваться на рынке Европейского Союза.

Мы – ваш лучший партнер в вопросах светодиодных решений

С помощью наших светодиодных изделий для плавательных бассейнов все задачи будут решены быстро для вас и ваших заказчиков.



100% производства на собственных предприятиях



360° непрерывный контроль от поставщиков и сертификатов ИСО до готовой продукции



Научно-исследовательский опыт более 15 лет для проектирования, внедрения и испытания водонепроницаемых решений

* Регламент ЕС 2019/2020 (Требования экодизайна для источников света), галогеновые лампы для плавательных бассейнов не могут больше продаваться в странах Европейского Союза. Это требование также распространяется на другие страны, например, Великобританию и Катар.

ASTRALPOOL

Лампы

В соответствии с Регламентом ЕС 2019/2020, от 1 сентября 2021 г., галогеновые лампы не могут больше продаваться на рынке Европейского Союза. Это требование также распространяется на другие страны, например, Великобританию и Катар.

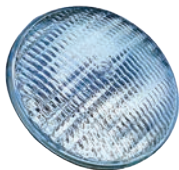

ТЕХНИЧЕСКИЕ ХАРАКТЕРИСТИКИ

Лампы для светильников

Тип лампы		Код	Цена, евро с НДС*	Потребление	Eco-part
Галогеновые PAR56	Для светильников с нишей	00370/1	35,56	300 Вт (12 В)	по запросу
Дихроические GX-5.3	Для светильников Mini	19334	54,56	50 Вт (12 В)	

*А

В соответствии с Регламентом ЕС 2019/2020, от 1 сентября 2021 г., галогеновые лампы не могут больше продаваться на рынке Европейского Союза. Это требование также распространяется на другие страны, например, Великобританию и Катар.



Светильник Standard

ОПИСАНИЕ

Светильник PAR56 включает галогеновую лампу 300 Вт 12 В перем. тока. Светильник всегда должен быть погружен в воду.

ТЕХНИЧЕСКИЕ ХАРАКТЕРИСТИКИ

Светильник Standard

Тип бассейна	Кабель 2x6 мм ² 2.5 м	Тип декоративного кольца Ø 280 мм				Потребление	Ниша входит в комплект	Eco-part
		АБС	Цена, евро с НДС*	Нерж. сталь	Цена, евро с НДС*			
	Да	11279*	по запросу	-	-	300 Вт (300 ВА)	Нет	по запросу
Бетон	Да	07844**	169,19	07843**	251,03		Да	по запросу
Полиэстер	Да	07856**	256,04	07855**	314,31			по запросу

Номинальное напряжение: 12 В перем. тока. Класс защиты: IP68.

* Ниша не входит в комплект. Совместим с нишами Ø230 мм.

** Ниша входит в комплект.

*А

Светильник Mini

В соответствии с Регламентом ЕС 2019/2020, от 1 сентября 2021 г., галогеновые лампы не могут больше продаваться на рынке Европейского Союза. Это требование также распространяется на другие страны, например, Великобританию и Катар.



ОПИСАНИЕ

Светильник Mini быстрого монтажа с алюминизированной галогеновой лампой GX-5.3 50 Вт 12 В перем. тока. Светильник всегда должен быть погружен в воду.

ТЕХНИЧЕСКИЕ ХАРАКТЕРИСТИКИ

Светильник Mini быстрого монтажа

	Корпус	Тип декоративного кольца Ø96 мм				Потребление	Крепление	Еco-part
		АБС	Цена, евро с НДС*	Нерж. сталь	Цена, евро с НДС*			
	Пластик	33708	156,26	-	-	50 Вт (50 ВА)	Закладной элемент или стеновой проход Ø63	по запросу
	Металл	33684	191,72	36641	187,78			

Номинальное напряжение: 12 В перем. тока. Защита IP68. Включает кабель 2,5 м H07RN-F 2 x 1,5 мм².

Совместим со стеновым проходом 15661.

Совместим с закладной трубой для форсунки устанавливаемой в трубу арт. 15661.

*А

Светильник Mini для СПА

	Корпус	Тип декоративного кольца Ø96 мм				Потребление	Крепление	Еco-part
		АБС	Цена, евро с НДС*	Нерж. сталь	Цена, евро с НДС*			
	Пластик	33709	173,02	-	-	50 Вт (50 ВА)	Резьбовой корпус и гайка 2"	по запросу
	Металл	33685	231,50	36642	по запросу			

Номинальное напряжение: 12 В перем. тока. Класс защиты: IPX8. Включает кабель 2,5 м H07RN-F 2 x 1,5 мм².

*А

Светильник Mini для ниш Mini (точечный светильник)

	Тип бассейна	Корпус	Тип декоративного кольца Ø163 мм				Потребление	Крепление	Ниша входит в комплект	Еco-part
			АБС	Цена, евро с НДС*	Нерж. сталь	Цена, евро с НДС*				
			49822*	173,02	49823*	по запросу	50 Вт (50 ВА)	Ниша Mini	Нет	по запросу
	Бетон	Металл	33686**	по запросу	-	-				
	Полиэстер		33687**	276,97	-	-				

Номинальное напряжение: 12 В перем. тока. Защита IP68. Включает кабель 2,5 м H07RN-F 2 x 1,5 мм².

* Совместим с нишей Mini (не входит в комплект). Выберите соответствующую опцию для каждого бассейна (см. стр. 31)

*А

СОЕДИНИТЕЛЬНЫЕ КОРОБКИ

Соединительная коробка UNIK



75971

75971CL090



75971CL129

75971CL144

ОПИСАНИЕ

Изготовлена из АБС-пластика, с крышкой, встраиваемой в окружающую среду бассейна.

Совместима для монтажа в трубке или шланге Ø50.

Все резьбовые соединения М-25, и с ними можно проводить манипуляции после монтажа.

Код	Стандартная упаковка	Стандартный вес в кг	Стандартный объем, м³	Цена, евро с НДС*	Eco-part	
Белый	75971	8	4,65	0,030	55,77(Y)	по запросу
Бежевый	75971CL090	8	4,65	0,030	60,26(Y)	по запросу
Светло-серый	75971CL129	8	4,65	0,030	60,26(Y)	по запросу
Антрацит	75971CL144	8	4,65	0,030	60,26(Y)	по запросу

 *А
 (Y) – уточнение по цене

Соединительная коробка



75972

75972CL090



75972CL129

75972CL144

ОПИСАНИЕ

Изготовлена из АБС-пластика.

Совместим для монтажа в трубке или шланге Ø50.

Все резьбовые соединения М-25, и с ними можно проводить манипуляции после монтажа.

Код	Стандартная упаковка	Стандартный вес в кг	Стандартный объем, м³	Цена, евро с НДС*	Eco-part	
Белый	75972	8	3,8	0,030	39,13(Y)	по запросу
Бежевый	75972CL090	8	3,8	0,030	42,27(Y)	по запросу
Светло-серый	75972CL129	8	3,8	0,030	42,27(Y)	по запросу
Антрацит	75972CL144	8	3,8	0,030	42,27(Y)	по запросу

 *А
 (Y) – уточнение по цене

Соединительная коробка

ОПИСАНИЕ

Из нержавеющей стали AISI-316. Два боковых выходных резьбовых отверстия PG 15 с двумя отверстиями PG 16 M25 для преобразователей.

Нижнее соединение с резьбой ¾" BSP.

Код	Стандартная упаковка	Стандартный вес в кг	Стандартный объем, м³	Цена, евро с НДС*	Eco-part	
Соединительная коробка	00393	1	0,21	0,002	379,97	по запросу

*А



НИШИ

Ниши Standard

ОПИСАНИЕ

Диаметр Ø230 мм.

Совместима со светильниками LumiPlus FlexiNiche и PAR56.

ТЕХНИЧЕСКИЕ ХАРАКТЕРИСТИКИ

Ниши

Бетонные бассейны	Цена без НДС	Бассейны из стекловолокна / пленочные бассейны				Панельные бассейны				Eco-part
		С вставками	Цена, евро с НДС*	Без вставок	Цена, евро с НДС*	С вставками	Цена, евро с НДС*	Без вставок	Цена, евро с НДС*	
00349	Цена, доллар	00364	92,39	28887	82,43	23671	97,06	23670	77,61	по запросу
		17805	по запросу	72261	по запросу					

*А



Ниши из нержавеющей стали AISI-316L

ОПИСАНИЕ

Диаметр Ø230 мм.

Совместима со светильниками LumiPlus FlexiNiche полностью из нержавеющей стали.

ТЕХНИЧЕСКИЕ ХАРАКТЕРИСТИКИ

Ниши из нержавеющей стали AISI-316

Бетонные бассейны	Цена, евро с НДС*	Пленочные бассейны	Цена, евро с НДС*	Eco-part
54102	397,58	54103	570,60	по запросу

*А

Ниши PS



ОПИСАНИЕ

Диаметр Ø230 мм.

Латунный кабельный сальник.

Совместима со светильниками LumiPlus FlexiNiche и PAR56.

ТЕХНИЧЕСКИЕ ХАРАКТЕРИСТИКИ

Ниши PS

Бетонные бассейны	Цена, евро с НДС*	Бассейны из стекловолокна / пленочные бассейны			
		С вставками	Без вставок	Цена, евро с НДС*	Eco-part
00355	44,35	-	00367	95,66	по запросу

*А



Устойчивость к воздействию морской воды



НИШИ

Ниши диаметром Ø180 мм

ОПИСАНИЕ

Совместима со светильниками LumiPlus FlexiNiche и Design.

Ниши

Бетонный бассейн	Цена, евро с НДС*	Сборные бассейны			Цена, евро с НДС*	Монтажный комплект для адаптации LumiPlus Design к другим нишам 180 мм	Цена, евро с НДС*	Eco-part
		С вставками	Цена, евро с НДС*	Без вставок				
59813	53,89	59814	114,85	59815	81,25	59818*	31,84	по запросу

* Монтажный комплект для обеспечения совместимости LumiPlus Design с большинством ниш от Ø180 до Ø190 мм на рынке (Hugo Lahme, MTS Products, Wibre...).

*А



Ниши для светильников Mini

ОПИСАНИЕ

Совместима с нишей LumiPlus FlexiMini и светильниками LumiPlus Essential Mini Niche.

ТЕХНИЧЕСКИЕ ХАРАКТЕРИСТИКИ

Ниши MINI

Бетонные бассейны	Цена, евро с НДС*	Бассейны из стекловолокна / пленочные бассейны	Цена, евро с НДС*	Панельные бассейны	Цена, евро с НДС*	Eco-part
06967	93,20	00369	99,46	49828	101,80	по запросу

*А



Ниши быстрого монтажа Mini

ОПИСАНИЕ

53956: Совместима с трубой LumiPlus FlexiMini, светильниками быстрого монтажа LumiPlus Essential Mini и LumiPlus Essential Rapid.

59983: Совместима с LumiPlus FlexiRapid, форсункой LumiPlus FlexiMini Nozzle L и LumiPlus Essential Rapid.

ТЕХНИЧЕСКИЕ ХАРАКТЕРИСТИКИ

Ниши Mini со встроенной форсункой для светильников Mini быстрого монтажа

Бетонные бассейны	Цена, евро с НДС*	Бассейны из стекловолокна / пленочные бассейны	Цена, евро с НДС*	Eco-part
53956	73,76	59983	97,62	по запросу

*А

Другие светодиодные решения:

Светильники PAR56, лампы PAR56 и светильники Flat



Светильники PAR56



ОПИСАНИЕ

Модернизируемая подводная лампа Aquasphere PAR56 повышает энергоэффективность по сравнению с традиционными галогеновыми лампами 300 Вт PAR56.

Светильник всегда должен быть установлен полностью погруженным в воду.

Срок службы 25 000 ч.

Лампа RGB управляется с помощью пульта дистанционного управления, который входит в комплект, с диапазоном 2 м и способностью управлять 2 лампами. Белая лампа не оснащена дистанционным управлением.

Чтобы правильно подсветить бассейн, рекомендуется установить светильник из данного диапазона через каждые 15 м² поверхности воды.

Примечание: эта рекомендация применяется к бассейнам со светлой отделкой с точечными светильниками белого света. Но если используются точечные светильники RGB, следует установить большее их количество. В темных бассейнах рекомендуется использовать больше светильников на м².

Светильники PAR56 требуют наличия ниши (см. стр. 30) для выполнения монтажа. Светильники Flat, устанавливаемый путем накладного монтажа, поставляется вместе с принадлежностями для монтажа как для бетонных, так и для полиэфировых бассейнов.

Комплект запасных частей 24765-0500 необходим для монтажа светильники Flat в пленочные бассейны.

ТЕХНИЧЕСКИЕ ХАРАКТЕРИСТИКИ

Лампы PAR56

	Описание	Цвет свечения	Код	Цена, евро с НДС*	Потребление	Световой поток	Eco-part	
	Модернизированные лампы PAR56	Белый	E	74939	87,05	11,5 Вт (18 ВА)	1 300 лм	по запросу
		RGB	G	71740	168,26	15 Вт (23 ВА)	900 лм	по запросу
				75827				

Необходимо подключить к защитному трансформатору 12 В перем. тока. Защита IPX8.
*Db

Светильники Flat

	Описание	Цвет свечения	Код	Потребление	Световой поток	Цена, евро с НДС*	Eco-part	
	Светильники Flat	Белый	E	74941	11,5 Вт (18 ВА)	1 300 лм	202,96	по запросу
		RGB	G	71744	15 Вт (23 ВА)	900 лм	273,77	по запросу
				75830				

Необходимо подключить к защитному трансформатору 12 В перем. тока. Кабель 2,5 м. Защита IPX8.
*Db

Другие светодиодные решения:

Светильники PAR56, лампы PAR56 и светильники Flat

ТЕХНИЧЕСКИЕ ХАРАКТЕРИСТИКИ

Светильники PAR56



Описание	Цвет свечения	Декоративный элемент	Код	Потребление	Световой поток	Цена, евро с НДС*	Eco-part
	Белый		Белый	74940	11,5 Вт (18 ВА)	1 300 лм	141,71
			Бежевый	74940CL090			153,04
			Светло-серый	74940CL129			205,81
			Антрацитовый серый	74940CL144			205,81

Необходимо подключить к защитному трансформатору 12 В перем. тока. Кабель 2,5 м. Защита IPX8.

Описание	Цвет свечения	Декоративный элемент	Код	Потребление	Световой поток	Цена, евро с НДС*	Eco-part
	RGB		Белый	71742	15 Вт (23 ВА)	900 лм	260,14
			Бежевый	71742CL090			280,94
			Светло-серый	71742CL129			280,94
			Антрацитовый серый	71742CL144			280,94

Работает с дистанционным управлением, код 75828 (входит в комплект).

Необходимо подключить к защитному трансформатору 12 В перем. тока. Кабель 2,5 м. Защита IPX8.

Описание	Цвет свечения	Декоративный элемент	Код	Потребление	Световой поток	Цена, евро с НДС*	Eco-part
	RGB		Белый	75829	15 Вт (23 ВА)	900 лм	223,39
			Бежевый	75829CL090			241,26
			Светло-серый	75829CL129			241,26
			Антрацитовый серый	75829CL144			241,26

Работает с дистанционным управлением, код 75828 (не входит в комплект).

Необходимо подключить к защитному трансформатору 12 В перем. тока. Кабель 2,5 м. Защита IPX8.

*Db

Руководство по нишам Aquasphere

ТИП МОНТАЖА	ТИП СВЕТИЛЬНИКА	ТИП БАССЕЙНА						
		БЕТОН	БЕТОН + ЛАЙНЕР		СТЕКЛОВОЛОКНО		ПАНЕЛИ	
			с вставками	без вставок	с вставками	без вставок	с вставками	без вставок
	Светильник PAR56							
		00349	00364	17805/28887	00364	72261/28887	23671	23670
	Светильник Flat	Приспособления для монтажа входят в комплект светильника					71234 Переходник для пленочных бассейнов	

Пульт дистанционного управления Aquasphere RGB



Код	Стандартная упаковка	Стандартный вес в кг	Стандартный объем, м ³	Цена, евро с НДС*	Eco-part
Пульт дистанционного управления	75828	1	-	-	по запросу

*Db

Трансформаторы



ОПИСАНИЕ

- Быстрая и простая установка.
- Подключение через клеммы, защищенные от косвенных контактов.
- Изготовлены в соответствии с положениями EN 61558 и директивами по маркировке ЕС.
- Класс защиты IP-20.
- Устойчивый к старению корпус.

	Код	Стандартная упаковка	Стандартный вес в кг	Стандартный объем, м³	Цена, евро с НДС*	Eco-part
Трансформатор 100 ВА 230 В - 12 В	00383-1369	-	-	-	109,12	по запросу
Трансформатор 300 ВА 230 В - 12 В	00384-1369	-	-	-	157,57	по запросу
Трансформатор 600 ВА 230 В - 12 В	00385-1369	-	-	-	236,94	по запросу

*А

Трансформаторы

ОПИСАНИЕ

- Изготовлены в соответствии с положениями EN 61558 и директивами по маркировке ЕС.
- Быстрая и простая установка.
- Подключение через клеммы, защищенные от косвенных контактов.
- Класс защиты IP-20.

	Код	Стандартная упаковка	Стандартный вес в кг	Стандартный объем, м³	Цена, евро с НДС*	Eco-part
130 ВА 230 В - 12 В	00383-4146	6	15,0	0,011	120,96	по запросу
300 ВА 230 В - 12 В	71436	4	21,0	0,012	143,36(V)	по запросу
600 ВА 230 В - 12 В	00385-4146	2	19,0	0,012	255,61	по запросу

Альтернативный диапазон трансформаторов по запросу.

*А

(V) – уточнение по цене



Безопасность, заключенная в герметичную оболочку

Трансформатор с классом защиты IP-65 для бассейнов

ОПИСАНИЕ

- Изготовлены в соответствии с положениями EN 61558 и директивами по маркировке ЕС.
- Класс защиты IP-65.
- Трансформатор класса II. Полная защита от поражения электрическим током.
- Корпус из самогасящегося материала, в соотв. с МЭК 695-2-1.

	Код	Стандартная упаковка	Стандартный вес в кг	Стандартный объем, м³	Цена, евро с НДС*	Eco-part
130 ВА 220-240 В - 12 В	35807	1	3,2	0,02	256,69	по запросу
400 ВА 220-240 В - 12-17 В	35385	1	6,8	0,04	289,59	по запросу
800 ВА 280-240 В - 12-17 В	35386	1	10,4	0,04	479,19	по запросу

*А

Защитный корпус трансформатора

ОПИСАНИЕ

Выполнен из оцинкованного стального листа с лакокрасочным покрытием.

	Код	Стандартная упаковка	Стандартный вес в кг	Стандартный объем, м³	Цена, евро с НДС*	Eco-part
Для трансформатора 00383	00386	1	1,15	0,01	131,91	по запросу
Для трансформатора 00384	00387	1	1,57	0,01	126,00	по запросу
Для трансформатора 00385	00388	1	3,00	0,01	132,29	по запросу

*А



Шланг закладной



ОПИСАНИЕ

Шланг из пластика кабельный, гибкий для соединения от светильника к распределительной коробке.

	Код	Стандартная упаковка	Стандартный вес в кг	Стандартный объем, м³	Цена, евро с НДС*	Eco-part
Резьбовые концы 3/4" и M25	28138	1	-	-	9,76	по запросу
Муфтовое соединение M-25	10892-0404	1	-	-	по запросу	по запросу
Резьбовые концы 3/4" и M26 150 см	28138-150	1	-	-	10,17	по запросу

*А

Кабель H07RN-F



	Код	Стандартная упаковка	Стандартный вес в кг	Стандартный объем, м³	Цена, евро с НДС*	Eco-part
1,5 мм²						
Кабель 2x1,5 мм² - 5 м	74652	1	-	0,01	по запросу	по запросу
Кабель 2x1,5 мм² - 10 м	74656	1	-	0,01	по запросу	по запросу
Кабель 2x1,5 мм² - 15 м	74657	1	-	0,01	по запросу	по запросу
Кабель 2x1,5 мм² - 20 м	74658	1	-	0,01	по запросу	по запросу
Кабель 2x1,5 мм² - 25 м	74659	1	-	0,01	по запросу	по запросу
Кабель 2x1,5 мм² - 30 м	74673	1	-	0,01	по запросу	по запросу
2,5 мм²						
Кабель 2x2,5 мм² - 10 м	71645	1	-	0,01	по запросу	по запросу
Кабель 2x2,5 мм² - 15 м	71646	1	-	0,01	по запросу	по запросу
Кабель 2x2,5 мм² - 20 м	71647	1	-	0,01	по запросу	по запросу
Кабель 2x2,5 мм² - 25 м	71648	1	-	0,01	по запросу	по запросу
Кабель 2x2,5 мм² - 30 м	71649	1	-	0,01	по запросу	по запросу
6 мм²						
Кабель 2x6 мм² - 100 м	15264	1	187,5	-	по запросу	по запросу

*А

Комплект для подключения под водой



ОПИСАНИЕ

Комплект включает все необходимые компоненты для выполнения любых водонепроницаемых соединений. Благодаря свойствам изделия резиновые уплотнения изолируют все зазоры. Максимальная безопасность, легкая установка, через 2 часа изделие готово к погружению в воду.

	Код	Стандартная упаковка	Стандартный вес в кг	Стандартный объем, м³	Цена, евро с НДС*	Eco-part
Комплект для кабелей Ø 13 до 15 мм	32803	1	0,3	0,002	51,58	по запросу
Комплект для кабелей Ø 8 до 12 мм	35661	1	0,3	0,002	44,32	по запросу

*А

Подводный соединитель с классом защиты IP68 и 4 полюсами



ОПИСАНИЕ

Включает 5 соединителей и два ключа. Размеры соединителя: 68 мм (длина) x 23 мм (диаметр).

	Код	Стандартная упаковка	Стандартный вес в кг	Стандартный объем, м³	Цена, евро с НДС*	Eco-part
Соединитель IP68	71318	24	4,2	0,3	154,03	по запросу

*А

Динамик Aquarmony



ОПИСАНИЕ

С фронтальной установкой. Для прослушивания музыки и голоса под водой, что создает волшебную и своеобразную атмосферу. Aquarmony – это герметичный водонепроницаемый динамик, разработанный для вашего бассейна. Он выполнен из высококачественных компонентов, с применением инновационных технологий и системы сборки, что обеспечит надлежащую эксплуатацию в соленой воде или в воде с большим содержанием хлора. Простота установки.

	Код	Стандартная упаковка	Стандартный вес в кг	Стандартный объем, м ³	Цена, евро с НДС*	Eco-part
Динамик Aquarmony	25680	-	-	-	2 068,18	по запросу
Ниша для бетонного бассейна	00349	-	-	-	33,45	по запросу
Ниша для пленочного бассейна	00364	-	-	-	92,39	по запросу

Примечание: Ниши поставляются с сальниковым уплотнением и проходной изоляционной втулкой длиной 1,5 м, специально разработанными для изделий Aquarmony

*А



ТЕХНИЧЕСКИЕ ХАРАКТЕРИСТИКИ

Максимальная мощность	60 Вт
Входное сопротивление	4 Ом
Частота	200–12 000 Гц
Максимальная площадь на один динамик	80 м ²
Максимальная глубина монтажа	40 см
Вес	5 кг
Длина поставляемого кабеля	5 м



Усилитель и динамики KITMEZZO322A2 / KITMEZZO324A4

ОПИСАНИЕ

KITMEZZO322A2 –

Усилительная система для подключения максимум 2 подводных колонок уже настроена.

- 2-канальный усилитель.
- Аналоговые входы на евроблоке и на стерео разъеме 3,5 мм, выходы на евроблоке.
- Управление DSP через Ethernet.
- Размеры 210 x 275 x 40.
- Вес 2,6 кг.
- 4 x 160 Вт
- Входное сопротивление: 4 – 8 Ом
- Поставляется вместе с 2 звуковыми трансформаторами с двойной изоляцией

KITMEZZO324A4 –

Усилительная система для подключения максимум 4 подводных колонок уже настроена.

- 2-канальный усилитель.
- Аналоговые входы на евроблоке и на стерео разъеме 3,5 мм, выходы на евроблоке.
- Управление DSP через Ethernet.
- Размеры 210 x 275 x 40.
- Вес 2,6 кг.
- 4 x 80 Вт
- Входное сопротивление: 4 – 8 Ом
- Поставляется вместе с 4 звуковыми трансформаторами с двойной изоляцией

	Код	Стандартная упаковка	Стандартный вес в кг	Стандартный объем, м ³	Цена, евро с НДС*	Eco-part
Усилитель и динамики	KITMEZZO322A2	-	-	-	по запросу	по запросу
Усилитель и динамики	KITMEZZO324A4	-	-	-	по запросу	по запросу

*А

Наружное освещение

Портативные светильники Starlight

ОПИСАНИЕ



Декоративные светильники для помещений и улицы, даже для плавания в воде. Включают дистанционное управление для выбора одного из 16 различных доступных цветов. Они работают при низком потреблении энергии по светодиодной технологии и при полной зарядке аккумулятора могут работать непрерывно до 20 часов. Светильники Starlight водонепроницаемые. Зарядное устройство поставляется вместе с изделием.

	Код	Стандартная упаковка	Стандартный вес в кг	Стандартный объем, м³	Цена, евро с НДС*	Eco-part
StarLight Altair Коническая форма 290 x 320 мм	▲ 53937	1	3	0,050	334,80	по запросу
StarLight Sirio Шарообразная форма Ø 350 мм	▲ 53938	1	3	0,051	330,18	по запросу
StarLight Vega Овальная форма 350 x 270 мм *А	▲ 53939	1	3	0,051	325,76	по запросу

▲ До окончания запасов



Система светильника LumiPlus Flexi



ОСВЕЩЕНИЕ
БАССЕЙНА

76600	○ Белый	Светильник белый 3 700 К
76600MW	○ Теплый белый	Теплый белый 3 000 К
76600TW	⊕ Инстраляционный белый	Инстраляционный белый от 2 500 до 3 700 К
76600M	⊕ RGB	Мультицветный RGB
76600MW	⊕ RGB белый	Мультицветный RGB - белый

Цвет свечения	Световой поток	Площадь освещения*
○	2 750 ЛМ	20-25 м²
○	4 300 ЛМ	25-35 м²
○	2 000 ЛМ	20-25 м²
○	2 500 ЛМ	20-25 м²
○	3 500 ЛМ	25-35 м²



*Формула расчета мощности трансформатора

$$(L \times Y) + 30\% = X$$

L - Энергопотребление светильника (ВА)

Y - Количество светильников

X - мощность трансформатора (ВА)

Арт. 00383-4146 100ВА	IP-20	230/12 В
Арт. 00384-4146 300ВА	IP-65	220-240/12-17 В
Арт. 00385-4146 600ВА	IP-65	220-240/12-24 В

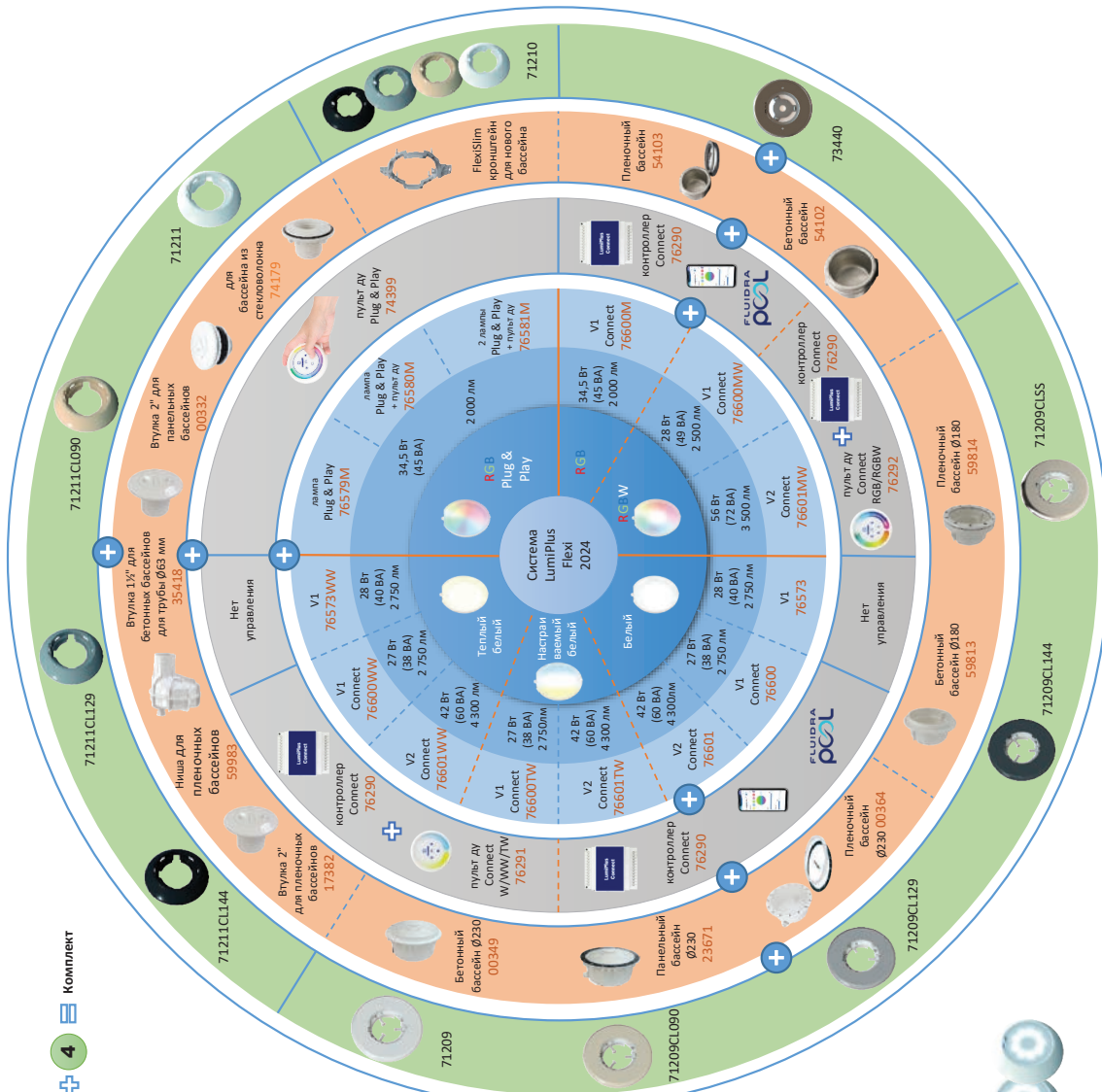

- 1 + Комплект
- 2 + Трансформатор
- 3 + +
- 4 + +

Условные обозначения

- - - - - Необходимо выбрать
- + + + + + Необходим приобрести комплект

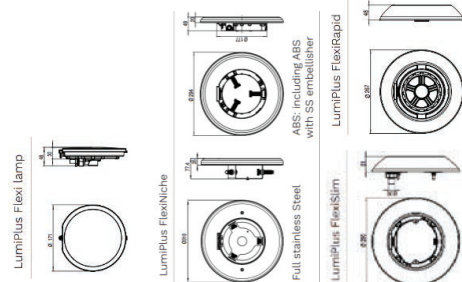

Видео инструкции по установке



Система светильника LumiPlus FlexiMini

- 1
 - 2
 - 3
 - 4
- Комплект

Цвет свечения Световой поток Площадь освещения*

Цвет свечения	Световой поток	Площадь освещения*
	450 ЛМ	3-5 м²
	300 ЛМ	3-5 м²
	900 ЛМ	8-12 м²
	600 ЛМ	8-12 м²

Тип монтажа

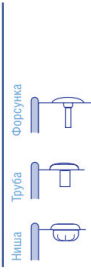

Цвет декоративного кольца



Условные обозначения

- Необходимо выбрать
- Необходим приобрести комплект

*Формула расчета мощности трансформатора

$$(L \times Y) + 30\% = X$$

L - Энергопотребление светильника (ВА)
Y - Количество светильников
X - Мощность трансформатора (ВА)

Арт. 00383-4146 100ВА	IP-20	230/12 В
Арт. 00384-4146 300ВА		
Арт. 00385-4146 600ВА		
Арт. 35807 130ВА	IP-65	220-240/12-17 В
Арт. 35385 400ВА		
Арт. 35386 800ВА		
Арт. 71325 100ВА	IP-65	220-240/12-24 В
Арт. 71326 300ВА		
Арт. 71328 600ВА		

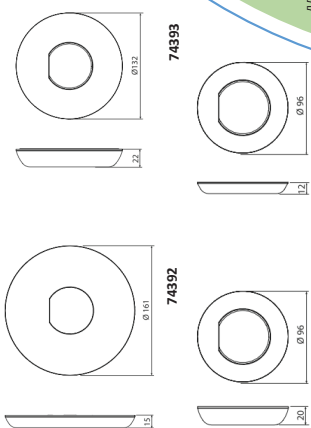
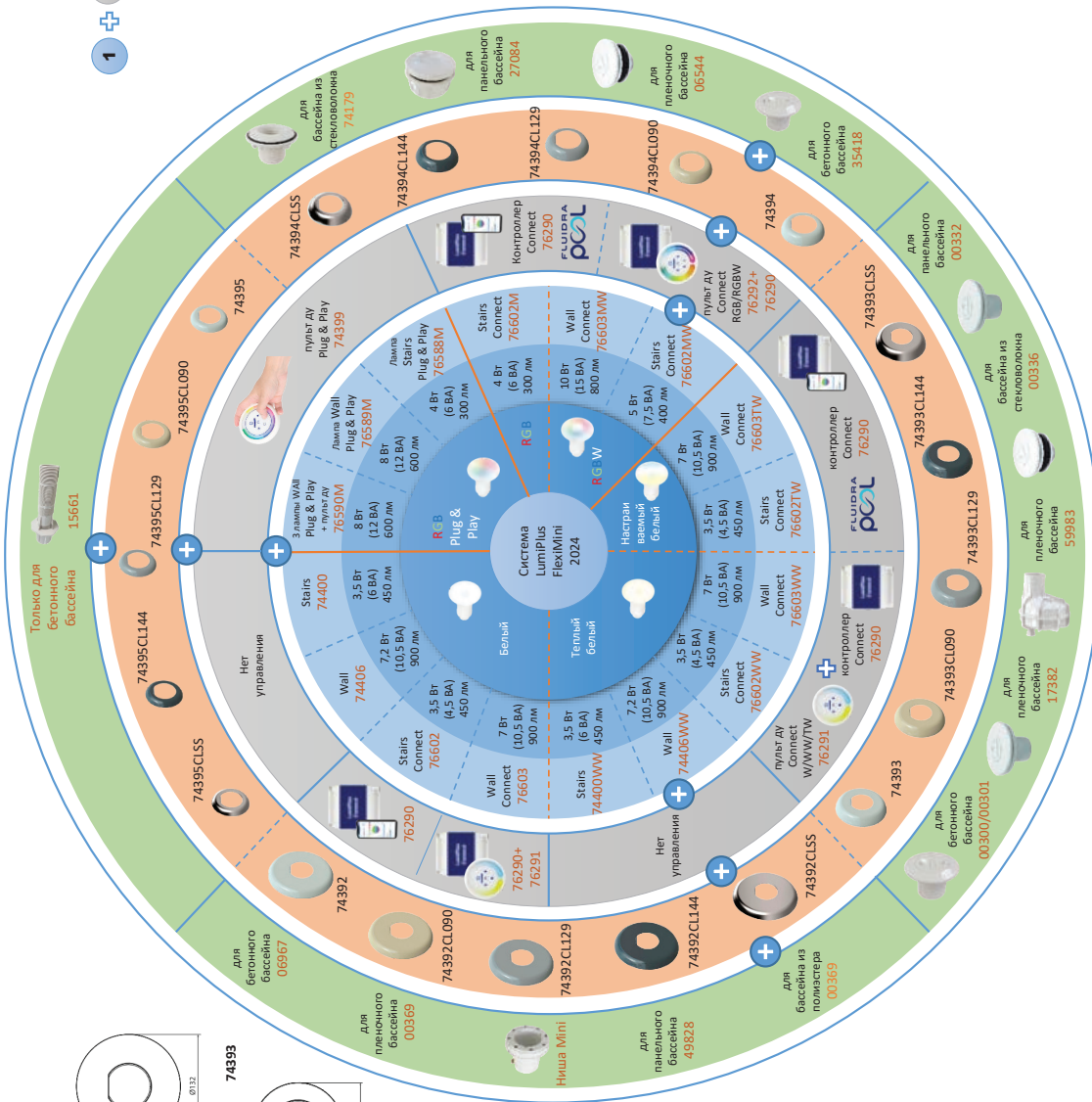

Видео инструкции по установке

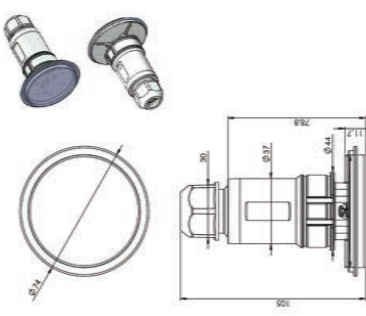

Система светильника LumiPlus Design

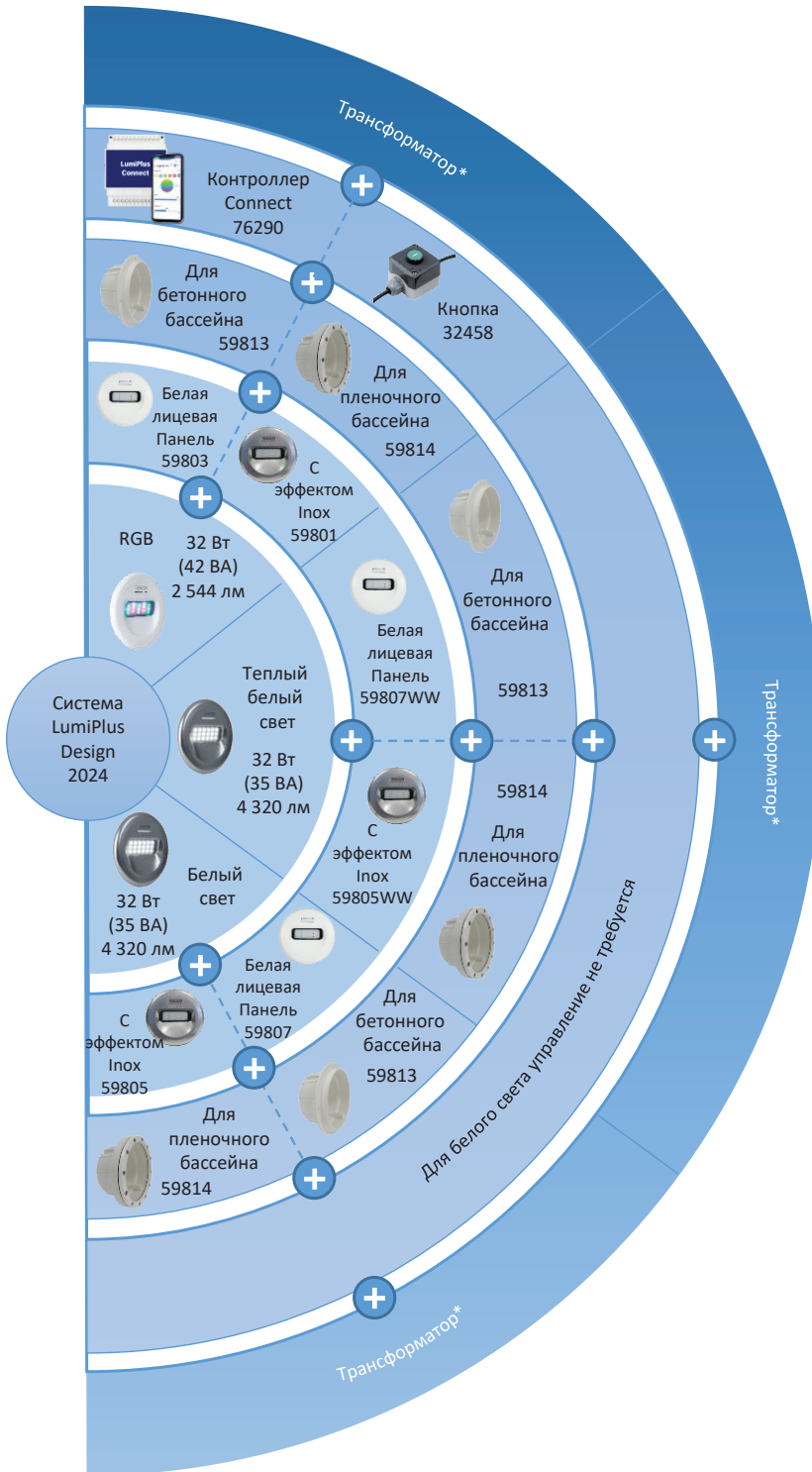

*Формула расчета мощности трансформатора

$$(L \times Y) + 30\% = X$$

L- Энергопотребление светильника (ВА)

Y- Количество светильников

X- мощность трансформатора (ВА)

Арт. 00383-4146 100ВА
Арт. 00384-4146 300ВА
Арт. 00385-4146 600ВА



IP-20
230/12 В

Арт. 35807 130ВА
Арт. 35385 400ВА
Арт. 35386 800ВА



IP-65
220-240/12-17 В

Арт. 71325 100ВА
Арт. 71326 300ВА
Арт. 71328 600ВА



IP-65
220-240/12-24 В

Условные обозначения

Необходимо выбрать

Необходим приобрести комплект

Система светильника LumiPlus MINI V2

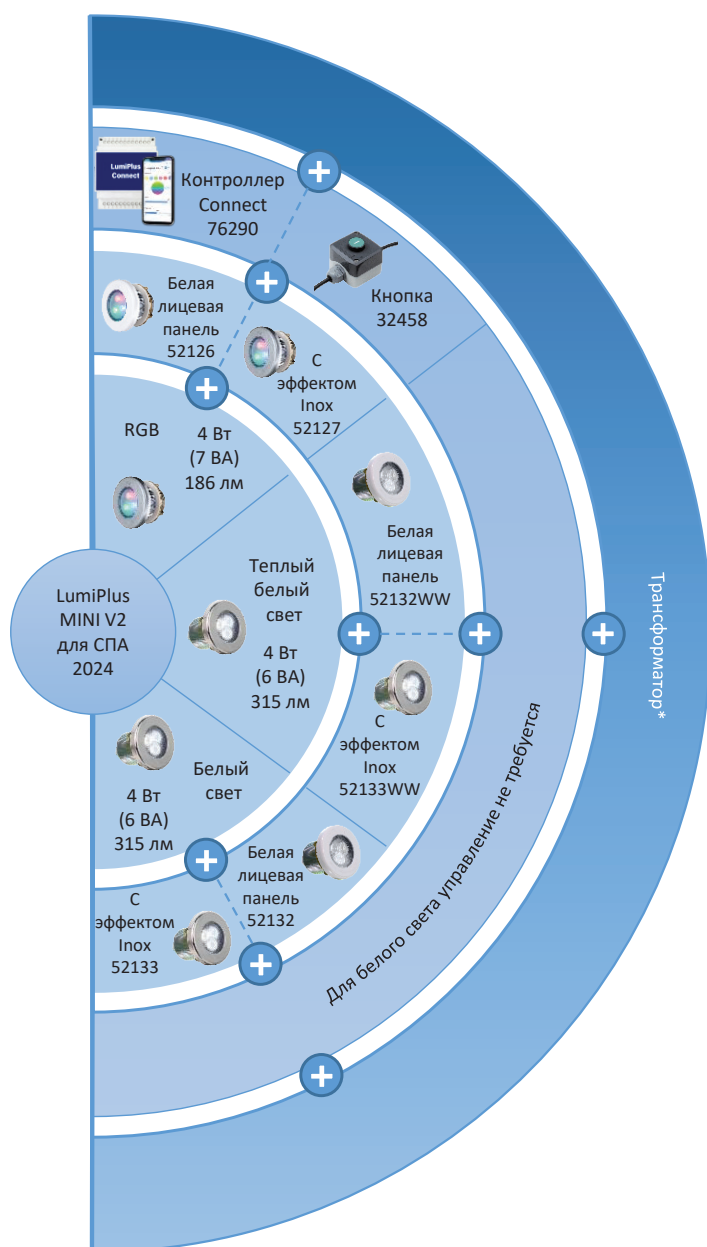

*Формула расчета мощности трансформатора

$$(L \times Y) + 30\% = X$$

L- Энергопотребление светильника (ВА)

Y- Количество светильников

X- мощность трансформатора (ВА)

Арт. 00383-4146 100ВА
Арт. 00384-4146 300ВА
Арт. 00385-4146 600ВА



IP-20
230/12 В

Арт. 35807 130ВА
Арт. 35385 400ВА
Арт. 35386 800ВА



IP-65
220-240/12-17 В

Арт. 71325 100ВА
Арт. 71326 300ВА
Арт. 71328 600ВА



IP-65
220-240/12-24 В

Условные обозначения

Необходимо выбрать

Необходимо приобрести комплект

Отдельно можно приобрести цветные накладки



Бежевый	Светло-серый	Антрацит
08554-0500CL090	08554-0500CL129	08554-0500CL144

Система светильника LumiPlus MICRO

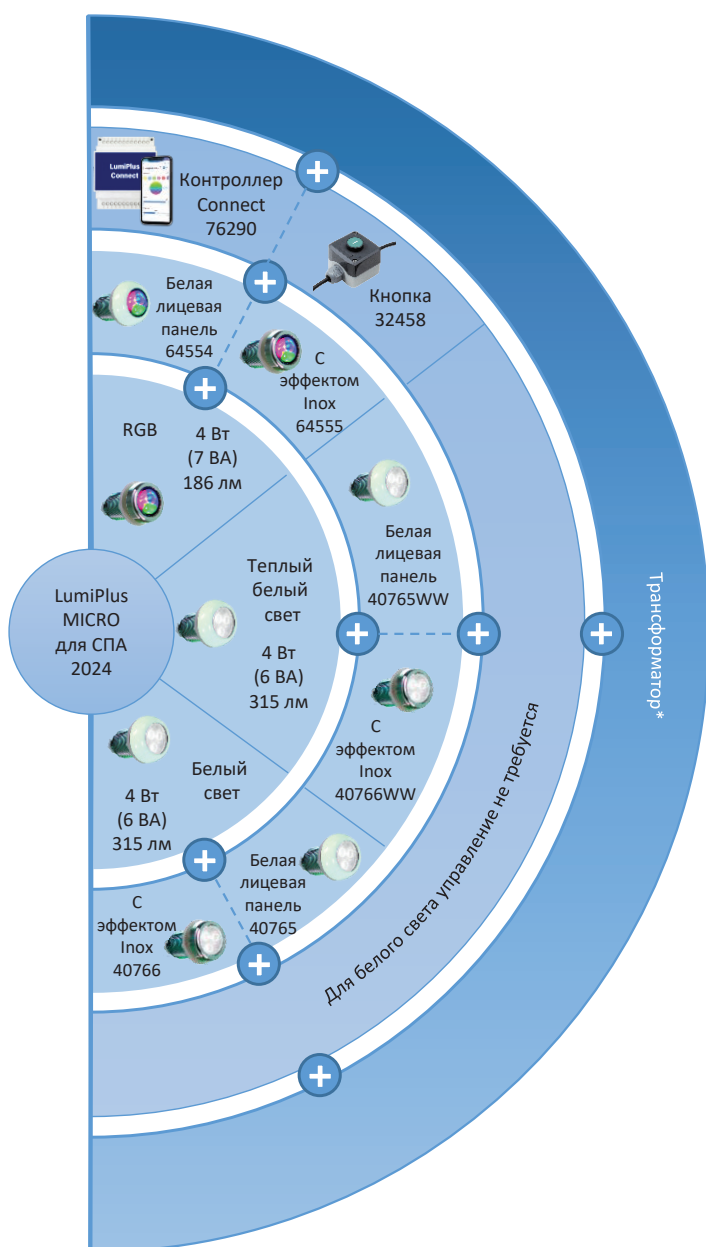

*Формула расчета мощности трансформатора

$$(L \times Y) + 30\% = X$$

L- Энергопотребление светильника (ВА)

Y- Количество светильников

X- мощность трансформатора (ВА)

Арт. 00383-4146 100ВА
Арт. 00384-4146 300ВА
Арт. 00385-4146 600ВА



IP-20
230/12 В

Арт. 35807 130ВА
Арт. 35385 400ВА
Арт. 35386 800ВА



IP-65
220-240/12-17 В

Арт. 71325 100ВА
Арт. 71326 300ВА
Арт. 71328 600ВА



IP-65
220-240/12-24 В

Условные обозначения



Необходимо выбрать



Необходимо приобрести комплект

*Формула расчета мощности трансформатора

$$(L \times Y) + 30\% = X$$

L- Энергопотребление светильника (ВА)

Y- Количество светильников

X- мощность трансформатора (ВА)

Арт. 00383-4146 100ВА
Арт. 00384-4146 300ВА
Арт. 00385-4146 600ВА



IP-20
230/12 В

Арт. 35807 130ВА
Арт. 35385 400ВА
Арт. 35386 800ВА



IP-65
220-240/12-17 В



IP-65
220-240/12-24 В

Условные обозначения

Необходимо выбрать

Необходим приобрести комплект

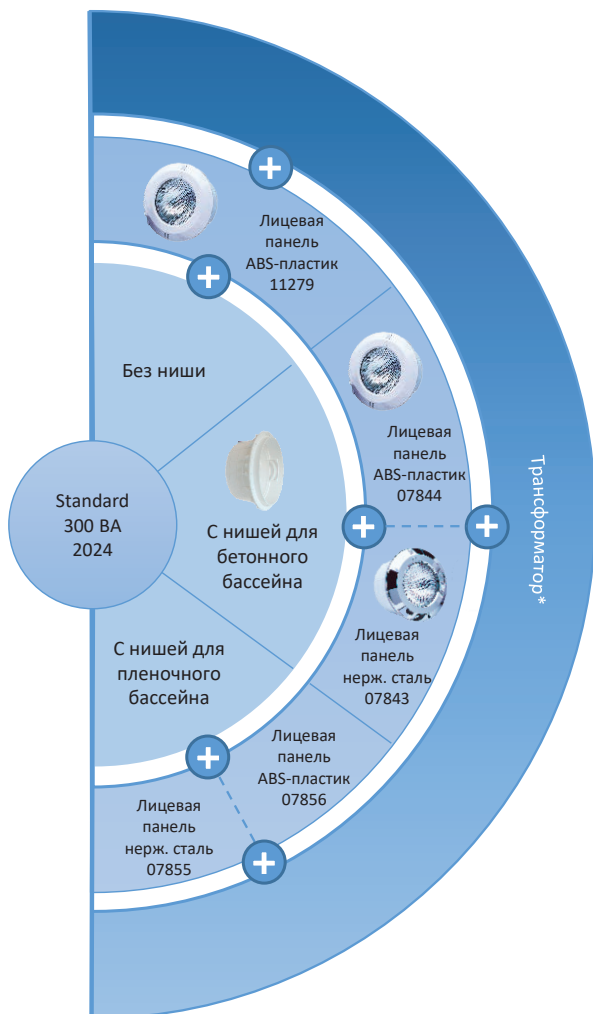



FLUIDRA

ASTRALPOOL 

 АО "Астрал СНГ"
г. Москва, ул. Краснопролетарская, д. 16,
стр. 1, этаж/помещение 4/III, комната 2, РФ

 +7 (495) 645-45-51

 info@astralpool.ru

 astralpool.ru

 <https://t.me/astralsng>